

## User Manual

Brugsvejledning | Käyttäjän ohjekirja

Brukerhåndbok | Användarhandbok

# *FireAngel*<sup>®</sup>

WIRELESS INTERLINK SMOKE ALARM + 10 YEAR LIFE

TRÅDLØS SERIEFORBINDELSE RØGALARM + 10 ÅRS LEVETID

LANGATTOMASTI YHTEENLIITETTÄVÄ PALOVAROITIN + 10 VUODEN KÄYTTÖIKÄ

TRÅDLØS SAMMENKOBLBAR RØYKVARSLER MED + 10 ÅRS BRUKSTID

TRÅDLÖS SAMMANKOPPLINGSBAR BRANDVARNARE LIVSLÄNGD 10+ ÅR

**THERMOPTEK**<sup>®</sup>

**Wi-Safe**<sup>®</sup> 2

WST-630-NEU



0832

EN 14604:2005 + AC:2008

Smoke Alarm Devices

Røgalarm apparater

Palovaroinlaitteet

Røykvarsler-enhet

Brandvarnare

DoP: SADOPWST-630-01



651d/12

Independently tested to RF standard / Uafhængigt testet til RF-standard /  
Testannut riippumattomasti radiotaajuus standardin / Uavhengig testet etter  
RF-standarden / Oberoende tester till RF-standard:

EN 300 220-2 V2.4.1

EN 301 489-3 V1.6.1

EN 301 489-1 V1.9.2

WST-630-NEU

GN4458 / R1



A Sprue Brand

**Sprue Safety Products Ltd.**

Vanguard Centre, Sir William Lyons Road, Coventry CV4 7EZ UK

E-mail/Sähköposti/E-post: [support@fireangel.eu](mailto:support@fireangel.eu)

Web/hjemmeside/WWW/Nett/Web: [www.fireangel.eu](http://www.fireangel.eu)

DK: 0800 711 151 / FI: 0880 055 2130 / NO: 0800 69 127 / SE: 0200 123 598



# CONTENTS

---

Introduction . . . . .	4	Operation . . . . .	10
Automatic power engage. . . . .	4	LED indicators. . . . .	12
Sensor technology . . . . .	4	Alarm test . . . . .	13
Application . . . . .	5	Alarm Smart Silence™ . . . . .	13
Thermoptek		Maintenance. . . . .	15
Sensor Technology . . . . .	5	Troubleshooting. . . . .	16
Positioning . . . . .	6	Disposal . . . . .	19
How to install your smoke alarm . . . . .	8	Warranty. . . . .	19
Interlinking your WST-630-NEU. . . . .	9		

The original English version of the manual, from which this translation was taken, has been independently approved. In case of discrepancy with translated parts, Sprue Safety Products Ltd confirms that the English guide is true and correct.

---

This user guide is also available in large text and other formats. Please email **support@fireangel.eu** for further information.

## INTRODUCTION

---

The FireAngel WST-630-NEU wireless interlink multi-criteria high performance detector is the ultimate alternative to traditional alarms. Ground breaking Thermoptek technology combines the very latest in optical sensing with thermal enhancement, providing fast response to both fast flaming and smouldering fires, eliminating the need for ionisation sources which can be harmful to the environment.

Up to a maximum of 50 WST-630-NEU alarms can be wirelessly interlinked, creating a network. If any smoke alarm sounds, it triggers all other alarms in its network to sound simultaneously. This provides the earliest possible warning of a fire.

Alarm signals are passed between all WST-630-NEU's in the network, increasing the network range and reliability.

**IMPORTANT:** This user manual contains important information regarding the operation of your FireAngel smoke alarm. Ensure you read this user manual fully before installing and operating the alarm. If you are installing this smoke alarm for use by others, you must leave this manual (or a copy of it) with the end user.

## AUTOMATIC POWER ENGAGE

---

Your 10 year life smoke alarm is powered by an internal lithium power pack which is supplied in a deactivated state. The power pack is automatically enabled when the alarm is fully locked on to the base plate and disabled when removed.

**IMPORTANT:** Your alarm will not work until it is correctly located and secured onto the base plate.

## SENSOR TECHNOLOGY

---

Traditionally 3 types of sensor technology have been used in domestic self-contained fire alarms. Optical smoke alarms are typically more effective at detecting slow burning fires, which can smoulder for hours before bursting into flames. Ionisation smoke alarms are generally more effective at detecting fast, flaming fires which consume combustible materials rapidly and spread fire quickly. Heat alarms are triggered when room temperature reaches a set point (typically 56°C). These alarms are generally used in locations where other alarm types are not suitable, such as kitchens.

# THERMOPTTEK SENSOR TECHNOLOGY

The state of the art thermally-enhanced optical sensing chamber provides a fast reaction to both slow smouldering and fast flaming fires in a single alarm. The Thermopttek technology constantly monitors temperature changes and if a rate of temperature rise is detected the sensitivity of the alarm is increased meaning it has a fast response time to fast flaming fires as well as slow smouldering fires.

## APPLICATION

**WARNING:** Your FireAngel smoke alarm can be installed into a new build property as additional protection to an existing smoke detection system only. It cannot be used as a substitute for a hard wired system as required in new build properties. In this type of property the building regulations require alarms to be interlinked. You can obtain further information from your local fire service or building control department at your local council offices. These sources generally provide advice on new builds or projects that require planning permission. Your smoke alarm typically meets the minimum requirements for family living units in existing buildings, as long as at least one unit is installed on each floor/level of your property. In order to achieve the earliest fire warning, we recommend that a smoke alarm is fitted in all rooms where the temperature is normally between 4°C (40°F) and 38°C (100°F). Check

the section on 'Positioning' to ensure that the smoke alarm is to be correctly positioned for the particular dwelling into which it is intended to be installed.

**WARNING:** The alarm positions shown below are based on typical homes. Construction and layout of individual dwellings will vary, so this should be regarded only as a guide. Check with your local fire station for further guidance.

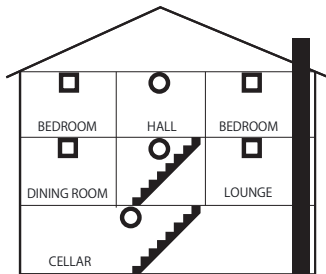

## EXISTING HOMES

- MINIMUM RECOMMENDATIONS
- RECOMMENDED FOR ADDITIONAL PROTECTION

**NOTE:** Kitchens should be covered by a self contained heat detector.

The FireAngel WST-630-NEU is designed to be wirelessly interlinked with other WST-630-NEU smoke alarms. The WST-630-NEU is not designed to communicate with wireless smoke alarms from other ranges or manufacturers.

### **Multi-family or mixed occupant residence**

(Tenancy building, student accommodation)

Your FireAngel smoke alarm can also be used in individual flats and bedsits, providing the same conditions are met as for a single-family residence. However, there must already be a primary fire detection system that meets regulatory requirements for common areas such as lobbies and hallways.

### **Institutions and Hotels**

This includes motels, hospitals, day care facilities, long-term health care facilities, boarding houses and dormitories. Your WST-630-NEU smoke alarm can be used in individual sleeping/resident rooms, providing the same conditions are met as for a single-family residence. However, there must already be a primary fire detection system that meets regulatory requirements for common areas such as lobbies and hallways. Use of the WST-630-NEU smoke alarm in common areas may not provide sufficient fire warning to residents or meet regulatory requirements.

### **Mobile Homes and Caravans**

This smoke alarm is suitable for use in mobile homes and caravans.

### **Commercial and Industrial Premises**

This smoke alarm is not intended for any non-residential, commercial or industrial application, nor for any other purpose than described above.

## **POSITIONING**

---

Thermoptek smoke alarms are less prone to false alarms from cooking fumes, and are therefore suitable for locations near kitchens. However like other types of smoke alarms, Thermoptek smoke alarms can be susceptible to nuisance alarms from steam and should not be located too close to bathrooms and showers.

It is recommended that your FireAngel smoke alarm is **NOT** to be fitted in the following locations:

- Bathrooms, shower-rooms, and other very damp or humid areas, where the moisture can cause unwanted alarms.
- Kitchens. Kitchen areas should be protected with self-contained Heat Alarms, as the combustion particles from cooking in kitchens will result in unwanted alarms and permanent contamination of the smoke alarm's sensor.
- In areas where excessive dust or dirt could contaminate the sensing chamber, making it over sensitive or impairing smoke entry.
- In areas where the ambient temperature is not controlled and may regularly drift below 4°C (40°F) or above 38°C (100°F) e.g. unheated buildings, open attic spaces.
- Very dirty, dusty or greasy areas.
- In very draughty areas, such as close to ceiling fans or fresh air vents. Draughts can blow smoke away from the alarm.

- In insect infested areas. Insects can clog openings to the sensing chamber, preventing smoke entry or causing unwanted alarms.
- Within 30cm (12") of a fluorescent light fitting which emits electrical 'noise' that can prevent correct alarm operation.
- In wall positions that are more than 30cm (12") away from the ceiling (see 'How to install your smoke alarm').
- In 'dead air' spaces (see following diagram).
- Within 30cm (12") of light fittings or other ceiling based obstructions.

**WARNING:** Prolonged exposure to temperatures outside those stated above will reduce product life.

**IMPORTANT:** Obstructions such as steel reinforcement in concrete could block or impede the wireless signal. While the wireless range is over 200 metres in clear air / clear line of sight, the effective range may be reduced by wall and other obstructions in the building. Always ensure that after any building work or after repositioning large items of furniture (beds, sofas, shelving units etc.), you carry out an alarm test on all networked smoke alarms to ensure they are all still working. It is recommended not to exceed 35m as the maximum distance between smoke alarms in the network.

**Note: Up to 50 WST-630-NEU smoke alarms and/or Wi-Safe 2 accessories can be learned in to a single network.**

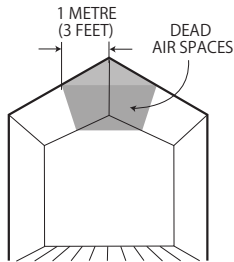

**BEST LOCATION  
(IN CENTRE OF CEILING)**

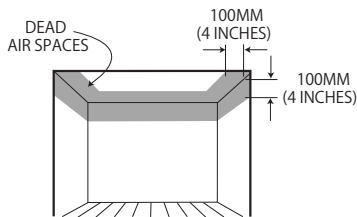

# HOW TO INSTALL YOUR SMOKE ALARM

**IMPORTANT:** Make sure you have read and understood this manual before installing your smoke alarm.

## 1. Preparation

The base plate should be attached to the ceiling or wall.

Break out the tabs from the base plate. Use the fixing slots on the base plate as a guide when marking the position of the drill holes. With an appropriately sized drill, drill the holes and insert the plastic fixing anchors supplied (if required).

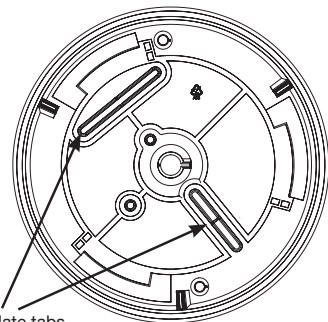

Base plate tabs

## 2. Install Base Plate

Fit the base plate to the ceiling or wall using the screws provided.

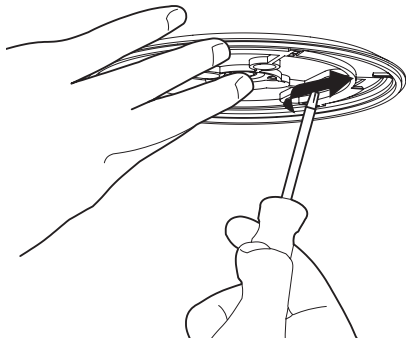

## 3. Fit Your FireAngel Smoke Alarm

To fit to the base plate included in this pack, position the alarm on the base plate then twist it clockwise until the alarm is locked in position. Make sure the alarm is twisted on fully.

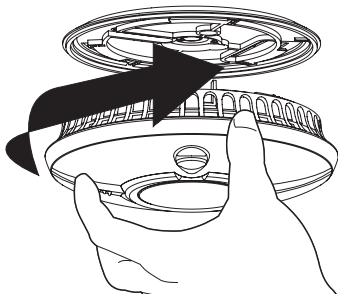

The power pack will now activate. The red LED (visual indicator) on the front of the



alarm should flash approximately once every 45 seconds to show that it is active.

**WARNING:** Removing the smoke alarm from its base plate will de-activate the unit and prevent it from detecting smoke.

#### 4. Test Your FireAngel Smoke Alarm

After fitting the alarm to the base plate, wait for 5 seconds for the alarm to settle then test the alarm. See 'Alarm Test' on page 13.

## INTERLINKING YOUR WST-630-NEU SMOKE ALARMS

This smoke alarm contains an inbuilt RF module, and enables you to wirelessly interlink two or more smoke alarms and create a network. Therefore WST-630-NEU alarms need to be "learned in" or interlinked in order to communicate with each other. If one alarm activates, all other interlinked smoke alarms will also sound. Note that WST-630-NEUs can only be interlinked with other WST-630-NEUs and products within the FireAngel Wi-Safe 2 range.

### "Learning in" (interlinking) your Smoke Alarms:

The process below describes 'learning in' two alarms into a network, "Alarm 1" and "Alarm 2".

#### 1. Alarm 1

Install Alarm 1 as described on page 8.

#### 2. Alarm 2

Install the base plate for Alarm 2 in one of the recommended locations (see Positioning on page 6) Do not fit the second alarm to its base plate yet.

#### 3. Alarm 2

Using a pen, a very small screwdriver or paper clip that has been opened out, briefly push and release the learn button located in a circular hole in the back of Alarm 2.

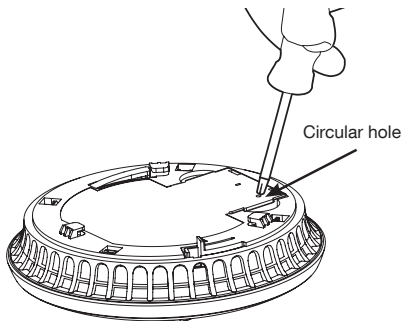

The red LED next to the learn button will flash briefly then light up for approximately five seconds to show that it is ready to receive the "learn in" signal. During the next five seconds you will need to briefly press the test button on Alarm 1 to wirelessly interlink the two alarms.

#### Alarm 1:

will give an audible sound consisting of 2 cycles of 3 loud beeps.

**Alarm 2:**

The red LED on the wireless module of alarm 2 will flash to indicate that it has been “learned-in” successfully.

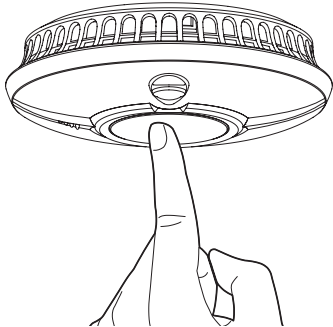

**Note:** If the test button is not pressed quickly enough (before the red LED on the wireless module of Alarm 2 has extinguished), the learn-in process will fail. If this happens, repeat the process again, as described above.

5. Fit Alarm 2 onto its base plate to complete the installation.
6. Additional alarms should be “learned-in” the same way. When learning in additional alarms, any alarm already in the network, can be used as ‘Alarm 1’. This means that you can “learn-in” the additional alarm into any alarm already in the network. It will then become part of the whole network. You do not have to “learn it in” into each alarm in the network.

7. After completing the “learn-in” procedure, test the alarms as described in “alarm test”.

If any interlinked alarm fails to respond to the “alarm test”, remove it from its base plate and repeat the learning in process.

## OPERATION

---

**Normal Condition**

The red LED on the front will flash approximately every 45 seconds to show that the alarm is active.

**Low Power Pack Condition**

**IMPORTANT:** Your smoke alarm requires the power pack to have sufficient capacity of power to operate correctly. Should your FireAngel smoke alarm enter a low power pack condition, the unit will emit an audible ‘chirp’ approximately once every 45 seconds and the amber LED will flash at around the same time. When this occurs it is strongly recommended you replace the alarm immediately and in any event within 30 days.

Your FireAngel smoke alarm will continue to warn of this low power pack condition for at least 30 days. However, failure to change the alarm after this time would mean your smoke alarm may have insufficient power to alert you in a real fire situation. When the alarm is removed from the base plate the power pack will automatically deactivate and the low power warning chirp will stop, allowing you to dispose of the alarm.

**IMPORTANT:** If your WST-630-NEU smoke alarm enters a low power pack condition, it will emit an audible “chirp” approximately once every 45 seconds. All other WST-630-NEU alarms in the network will also emit an audible low battery chirp once every 4 hours. This will continue until the smoke alarm which has the low battery condition is removed.

### **Fault Indication**

If the amber LED flashes and an audible ‘chirp’ is heard at a different time, this indicates that there is a fault; the unit may not detect smoke and may not go into alarm in the event of a fire. If this occurs it is strongly recommended that you replace the alarm immediately.

### **Alarm Condition**

If the WST-630-NEU goes into alarm, all interlinked alarms will also sound 3 loud beeps which continually repeat until the cause of the alarm being activated is found and resolved. The red LED will only flash rapidly (once per second) on alarms that have responded directly to smoke.

### WST-630-NEU LED Indicators

Red LED	Amber LED	Audible signal	Status	Action required
Flashes once continuously every 45 secs			Normal operation	
Flashes every second		3 loud beeps repeating	Alarm	Check if there is a fire hazard and vacate property
Flashes once every 45 seconds		3 loud beeps repeating	Other WST-630-NEUs in network in alarm	Check if there is a fire hazard and vacate property
Flashes once every 10 seconds for up to 10 mins			"Smart silence" Alarm has reduced sensitivity	This will be as a result of you silencing a false alarm. Sensitivity will return to normal within 10 mins
Flashes once every 45 seconds	Flashes at the same time as the red LED see note	Single chirp at the same time as the LED flash	Low powerpack	Replace within 30 days
Flashes once every 45 seconds	Flashes once every 45 seconds, 20-25 seconds after the red LED	Single chirp at the same time as the red LED flash	Fault	Call FireAngel Technical support if within warranty. If not replace alarm immediately
Flashes once every 45 seconds		Single chirp every four hours	Other alarm in network has low powerpack	Locate alarm with low powerpack and replace
Flashes once every 45 seconds	Double flashes at the same time as the red LED see note	Single chirp at the same time as the LED flash	Radio module low battery	Call FireAngel Technical support if within warranty. If not replace alarm immediately
Flashes once every 45 seconds	Double flashes every 45 seconds, 20-25 seconds after the red LED	Single chirp at the same time as the red LED flash	Radio module fault	Call FireAngel Technical support if within warranty. If not replace alarm immediately

**Note:** The amber LED may flash twice on the WST-630-NEU, indicating that the fault is with the wireless module. In this event, the complete WST-630-NEU alarm should be replaced.

## ALARM TEST

- a) Briefly press the test button in the centre and release.

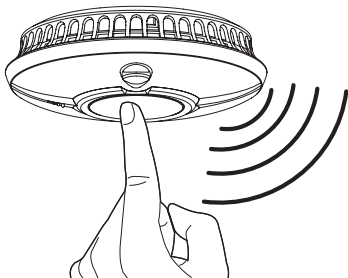

- b) The unit will give an audible alarm consisting of 2 cycles of 3 loud beeps, then stop automatically.
- c) The red LED on the alarm will flash rapidly during the audible signal.

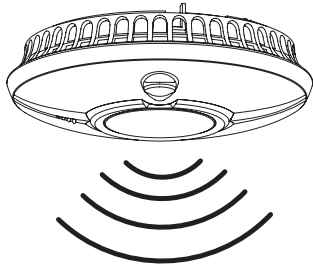

**NOTE:** The test button tests the alarm's smoke sensing circuit. There is no need to test your alarm with smoke. If your smoke

alarm fails to give an audible test signal, please refer immediately to the trouble shooting guide at the end of this manual.

**WARNING:** As with all electronic alarm products you should test your smoke alarm every week.

If your WST-630-NEU is interlinked with other smoke alarms, we recommend that every individual smoke alarm is tested during the weekly test.

- a) Briefly press the test button in the centre of the smoke alarm and release.
- b) The unit you are testing will give an audible alarm consisting of 2 cycles of 3 loud beeps, then stop automatically. The red LED on this alarm will flash rapidly (once per second) during the audible alarm. All interlinked alarms will give an audible alarm consisting of 2 cycles of 3 loud beeps, then stop automatically, indicating the test is complete. The red LED on all interlinked alarms will not flash rapidly. If any alarm fails to self-test, see Troubleshooting on page 16.

## ALARM SMART SILENCE™

**DANGER:** If your FireAngel smoke alarm emits the full alarm signal and you are not testing the unit, the smoke alarm is warning you of a potentially dangerous situation that requires your immediate attention. Only use the alarm silence function after making sure that there

is no fire. Do not block the vents on the alarm or disable the smoke alarm in any way, as this will remove your protection. Smoke alarms can sometimes react to cooking fumes or other non-emergency situations.

Your smoke alarm features “Smart Silence™” technology. In the event of a known false alarm your smoke alarm can be temporarily silenced by briefly pressing the central test button. Your alarm will automatically return to full sensitivity within 10 minutes.

**NOTE:** If the level of smoke reaching the alarm is very high the alarm silence will be overridden and the alarm will continue to sound.

1. Briefly press and release the test button. The alarm sound will soon stop.

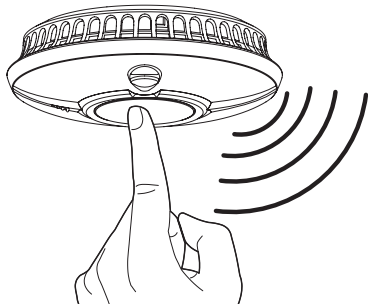

2. Your alarm will silence and enter into a reduced sensitivity mode for approximately 10 minutes.

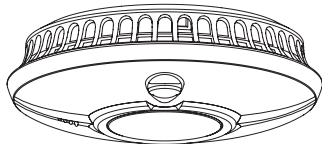

3. During the reduced sensitivity mode the red LED on your alarm will continue to flash more rapidly than normal, approximately once every 10 seconds.

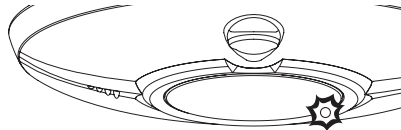

4. Your alarm will automatically return to full sensitivity after a maximum of 10 minutes and the red LED will revert to flashing once every approximately 45 seconds.

**DANGER:** Never ignore any alarm. Ignoring the alarm may result in injury or death. If your smoke alarm activates and alarms and you are not absolutely certain of the source of the smoke, get everyone out of the house immediately.

If your WST-630-NEU is interlinked with other alarms, pressing the test button will

also silence other alarms in the network. However, any alarm that has sensed smoke (an instigating alarm) cannot be remotely silenced. This means that any alarm that has sensed smoke will continue to sound allowing you to locate it.

If any instigating alarm in the network has not been silenced after a short period (2-4 minutes), all other alarms will start sounding again to alert you.

## MAINTENANCE

Your FireAngel smoke alarm has been designed to be as maintenance-free as possible, however there are several things you must do to keep it working properly.

**CAUTION:** Your FireAngel smoke alarm is a sealed electrical device and no attempt should be made to open the case. Attempting to open the case will invalidate your Warranty.

**WARNING:** This device contains a powerful lithium battery. If tampered with, the battery may be shorted and create a fire hazard. Never attempt to open or damage the battery.

### Testing

Test your smoke alarm once every week, see section 'Alarm Test' on page 13. Any test failures should be reported to the FireAngel Technical Support Team see page 18.

### Cleaning

As a minimum your smoke alarm should be cleaned once every 3 months using your vacuum cleaner fitted with the soft brush attachment.

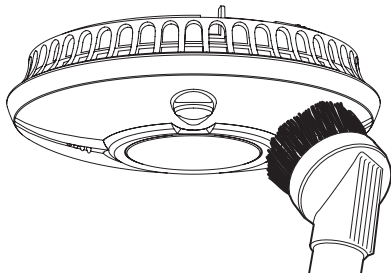

**WARNING:** Your FireAngel smoke alarm may false alarm when it is being cleaned using a vacuum cleaner.

**IMPORTANT:** Do not use solvents or cleaners on your FireAngel smoke alarm, as they may cause damage to the sensor or circuitry. The unit can be wiped with a slightly damp cloth.

**CAUTION:** Do not paint the smoke alarm as this may block the openings and prevent smoke from entering the sensor.

**WARNING:** If any alarm in the network is sounding, it is warning you of a potentially hazardous situation. Do not ignore it.

# TROUBLESHOOTING

Problem	Solution
Your FireAngel smoke alarm does not sound during testing	<ul style="list-style-type: none"><li>• Make sure the alarm has been rotated clockwise as far as it can go and is securely located on its base plate.</li><li>• If testing immediately after first activating the alarm, you should allow a few seconds for the alarm to settle before testing.</li><li>• Make sure you push the centre of the test button firmly.</li><li>• If the unit has been silenced and is in low sensitivity mode it may not test. Wait 15 minutes then try again.</li><li>• If the alarm has been recently fitted and it still fails to self test then contact technical support (see page 18).</li><li>• Check positioning. The wireless signal might be blocked or out of range.</li><li>• If you are in the process of learning in the alarm and does not test – repeat the process.</li><li>• If the alarm still fails to self test, please contact technical support (see page 18).</li></ul>
Your FireAngel smoke alarm cannot be removed from its base plate	<p>If you find that you cannot remove the smoke alarm from its base plate, the locking mechanism may have been engaged. Undue force may result in damage to the smoke alarm or the base plate or both. For more information contact your installer, or contact FireAngel Technical Support Team between <b>9am - 5pm Monday – Friday</b>. E-mail: <a href="mailto:support@fireangel.eu">support@fireangel.eu</a> or telephone: DK: <b>0800 711 151</b> / FI: <b>0880 055 2130</b> / NO: <b>0800 69 127</b> / SE: <b>0200 123 598</b>.</p>



Problem	Solution
Your FireAngel smoke alarm chirps intermittently	<ul style="list-style-type: none"> <li>• Check the location of your smoke alarm (see ‘Application’ and ‘Positioning’)</li> <li>• Check that your smoke alarm is definitely the source of chirping; make sure the noise isn’t coming from another alarm (smoke/carbon monoxide/burglar/gas alarm) by process of elimination.</li> <li>• If the alarm is chirping once approximately every 45 seconds and the amber led is flashing around the same time, it indicates that the power pack is low. The unit should be replaced within 30 days.</li> <li>• If your smoke alarm is chirping once every 4 hours, it is indicating that another alarm in the network has entered a low power pack condition. Locate the alarm with the low battery condition and replace the alarm as soon as possible and in any event within 30 days.</li> </ul>
Your FireAngel smoke alarm activates when no smoke is visible	<ul style="list-style-type: none"> <li>• Check the location of your smoke alarm (see the section on ‘Positioning’).</li> <li>• Clean the smoke alarm (see the section on ‘Maintenance’).</li> <li>• If the alarm is sounding but the red LED is only flashing approximately once every 45 seconds, this indicates that an inter-linked alarm has detected smoke. Vacate property if there is a fire hazard.</li> </ul>
Other interlinked units fail to silence when one unit is silenced	<ul style="list-style-type: none"> <li>• Interlinked units that have sensed smoke can’t be silenced. If one or more unit remains in alarm, all other interlinked units will emit their audible warning again within 4 minutes. Vacate property if there is a fire hazard.</li> </ul>

Problem	Solution
<p>You experience frequent unwanted alarms</p>	<ul style="list-style-type: none"> <li>• Check the location of your FireAngel smoke alarm (see the section on 'Positioning').</li> <li>• Clean the smoke alarm (see the section on 'Routine Maintenance').</li> <li>• Any activated alarm will cause other interlinked alarms to sound. Carry out these checks on the activated alarms in particular (red LED flashing rapidly during alarm).</li> <li>• If the frequent unwanted alarms continue contact technical support for advice.</li> </ul>
<p>The amber LED is flashing and the alarm is making a "chirping" sound</p>	<ul style="list-style-type: none"> <li>• If the amber LED is flashing at around the same time as the chirp, this indicates a low power pack condition and the alarm should be replaced as soon as possible and certainly within 30 days.</li> <li>• If the amber LED is flashing at a different time to the chirp, this indicates a fault and the alarm should be replaced as soon as possible.</li> <li>• If the amber LED is double flashing and the alarm is making a "chirping" sound, this indicates that the wireless module has a low power pack condition, or is faulty. The alarm should be replaced as soon as possible.</li> </ul>
<p>If the alarm fails to operate correctly, the advice of the manufacturer should be sought</p>	<p>If you have any questions about the operation of your alarm, you can visit the support section of our website <a href="http://www.fireangel.eu">www.fireangel.eu</a> or telephone the FireAngel Technical Support Team between <b>9am - 5pm Monday – Friday</b>.            Telephone: DK: <b>0800 711 151</b> / FI: <b>0880 055 2130</b> /            NO: <b>0800 69 127</b> / SE: <b>0200 123 598</b>.</p>

## DISPOSAL

---

Waste electrical products should not be disposed of with your other household waste. Unlike ionisation smoke alarms your Thermoptek alarm does not contain any radioactive material. This means that the alarm is ideally suited for disposal within the waste electronic and electrical equipment (WEEE) recycling scheme. Please recycle where facilities exist. Check with your local authority, retailer or contact our technical support team for recycling/disposal advice as regional variations apply. Once the alarm is removed from the base plate the internal power pack (battery) will be deactivated. The unit is now ready for disposal.

**WARNING:** Do not attempt to open.

**WARNING:** Do not burn or dispose of in fire.

**WARNING:** If your smoke alarm is dropped or damaged, as a precaution, it should be removed from the building and you should contact FireAngel Technical Support on [support@fireangel.eu](mailto:support@fireangel.eu) or telephone: DK: **0800 711 151** / FI: **0880 055 2130** / NO: **0800 69 127** / SE: **0200 123 598**.

## WARRANTY

---

Sprue Safety Products Ltd warrants to the original purchaser that its enclosed smoke alarm be free from defects in materials and workmanship under normal residential use and service for a period of 5 (five) years from the date of purchase. Provided it is returned with postage prepaid and proof of purchase date, Sprue Safety Products Ltd hereby warrants that during the 5 (five) year period commencing from the date of purchase Sprue Safety Products Ltd, at its discretion, agrees to replace the unit free of charge. The warranty on any replacement WST-630-NEU alarm, will last for the remainder of the period of the original warranty in respect of the alarm originally purchased – that is

from the date of original purchase and not from the date of receipt of the replacement product. Sprue Safety Products Ltd reserves the right to offer an alternative product similar to that being replaced if the original model is no longer available or in stock. This warranty applies to the original retail purchaser from the date of original retail purchase and is not transferable. Proof of purchase is required. This warranty does not cover damage resulting from accident, misuse, disassembly, abuse or lack of reasonable care of the product, or applications not in accordance with the user manual. It does not cover events and conditions outside of Sprue Safety Products Ltd's control, such as Acts of God (fire, severe weather etc.). It does not apply to retail stores, service centres or any distributors or agents. Sprue Safety Products Ltd will not recognise any changes to this warranty by third parties.

Sprue Safety Products Ltd shall not be liable for any incidental or consequential damages caused by the breach of any expressed or implied warranty. Except to the extent prohibited by applicable law, any implied warranty of merchantability or fitness for a particular purpose is limited in duration for 5 (five) years. This warranty does not affect your statutory rights. Except for death or personal injury, Sprue Safety Products Ltd shall not be liable for any loss of use, damage, cost or expense relating to this product or for any indirect or consequential loss, damages or costs incurred by you or any other user of this product.

# INDHOLD

---

Indledning . . . . .	21	Drift. . . . .	27
Automatisk strømforsyning . . .	21	WST-630-NEU LED indikatorer .	29
Sensorteknologi . . . . .	21	Alarmtest . . . . .	30
Thermoptek sensor teknologi . .	22	Alarm Smart Silence™. . . . .	30
Anvendelse. . . . .	22	Vedligeholdelse . . . . .	32
Placering . . . . .	23	Problemløsning. . . . .	33
Hvordan røgalarmer monteres. .	25	Bortskaffelse . . . . .	36
Serieforbindelse		Garanti . . . . .	36
af WST-630-NEU. . . . .	26		

Den originale engelske version af manualen, som denne oversættelse er taget fra, har fået en selvstændig godkendelse. I tilfælde af uoverensstemmelse med oversatte dele bekræfter Sprue Safety Products Ltd, at den engelske vejledning er sand og korrekt.

---

**BEMÆRK:** Denne brugsvejledning fås også med stor skrift og i andre formater. Ring venligst på **0800 711 151** for at få yderligere information.

## INDLEDNING

---

FireAngel WST-630-NEU trådløs, serieforbundet, multi-kriterier, højt ydende detektor er det ultimative alternativ til traditionelle alarmer. Banebrydende Thermoptek teknologi kombinerer det sidste nye inden for optiske sensorer med termisk forstærkning, hvilket giver hurtig respons på både hurtigt opflammende og langsomt ulmende brande og fjerner behovet for ioniseringskilder, som kan være skadelige for miljøet.

Op til maksimalt 50 WST-630-NEU kan serieforbindes trådløst og danne et netværk. Hvis en røgalarm går i gang, får den alle andre alarmer i dens netværk til at gå i gang på samme tid. Dette giver den tidligst mulige advarsel om en brand.

Alarmsignaler går gennem alle WST-630'ere i netværket, og forøger netværkets rækkevidde og pålidelighed.

**VIGTIGT:** Denne brugsvejledning indeholder vigtige oplysninger om drift af din FireAngel røgalarm. Sørg for at læse hele denne brugsvejledning før montering og brug af alarmer. Hvis du monterer denne røgalarm til brug for andre, skal du efterlade denne vejledning (eller en kopi af den) til slutbrugeren.

## AUTOMATISK STRØMFORSYNING

---

Din røgalarm med en levetid på 10 år forsynes med strøm fra en intern lithium strømforsyningsenhed, som leveres i deaktiveret tilstand. Strømforsyningsenheden aktiveres automatisk, når alarmeren er låst helt fast på bundpladen og deaktiveres, når den fjernes.

**VIGTIGT:** Din alarm virker ikke før den er korrekt placeret og monteret på bundpladen.

## SENSORTEKNOLOGI

---

Traditionelt har der været anvendt 3 typer sensorteknologi i selvstændige brandalarmer til private hjem. Optiske røgalarmer er typisk mere effektive til detektion af langsomme brande, som kan ulme i timevis før flammerne bryder frem. Ioniserende røgalarmer er generelt mere effektive til detektion af hurtigt opflammende brande, som hurtigt forbruger brændbare materialer og hurtigt spreder branden. Varmealarmer udløses, når rumtemperaturen når et indstillet punkt (typisk 56°C). Disse alarmer bruges normalt de steder, hvor andre alarmer ikke kan bruges, fx i køkkener.

# THERMOPEK SENSOR TEKNOLOGI

Det højteknologiske termisk forstærkede sensorkammer giver en hurtigt reaktion på både langsomt ulmende og hurtigt opflamrende brande samlet i en enkelt alarm. Thermoptek teknologien overvåger konstant temperaturforandringer, og hvis en temperaturstigning detekteres, øges alarmens følsomhed, og det betyder en hurtig reaktionstid på både hurtigt opflamrende brande og langsomt ulmende brande.

## ANVENDELSE



**ADVARSEL:** Din FireAngel røgalarm kan kun installeres i nybyggeri som ekstra beskyttelse sammen med et eksisterende røgdetektionssystem. Den kan ikke bruges som erstatning for et hårdt, ledningsbaseret system, som er lovpligtigt i nybyggerier. I denne type ejendomme kræver bygningsreglementet, at alarmerne er serieforbundne. Du kan få flere oplysninger hos det lokale brandvæsen eller bygningsafdelingen i din kommune. Disse kilder rådgiver normalt om nybyggerier eller projekter, som kræver en planlægningstilladelse. Din røgalarm opfylder typisk minimumskravene for enfamilieboliger i eksisterende bygninger, så længe mindst en enhed er monteret på hver etage/niveau i din bolig. For at få den hurtigste advarsel om brand, anbefaler vi,

at der monteres en røgalarm i alle rum, hvor temperaturen normalt ligger mellem 4°C and 38°C. Se afsnittet om 'Placering' for at sikre at røgalarmen placeres korrekt i forhold den pågældende bolig, hvor det er meningen, at det skal monteres.

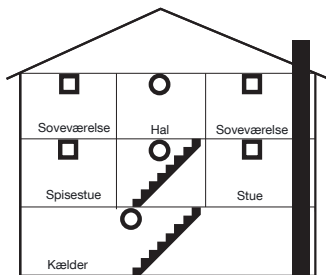
**ADVARSEL:** Alarmernes placering vist nedenfor er baseret på typiske hjem. Opbygning og indretning af af individuelle hjem vil være forskellig, så dette skal kun betragtes som retningslinjer. Bed din lokale brandstation om yderligere rådgivning.



## EKSISTERENDE BOLIGER

-  MINIMUMSKRAV
-  ANBEFALES TIL YDERLIGERE BESKYTTELSE

**BEMÆRK:** Køkkener bør være omfattet af en selvstændig varme detektor

FireAngel WST-630-NEU er konstrueret til at blive trådløst serieforbundet med andre WST-630-NEU røgalarmer. WST-630-NEU

er ikke konstrueret til at kommunikere trådløst med trådløse røgalarmer fra andre sortimenter eller producenter.

### **Flerfamilie eller blandet beboelse**

(lejligheder, kollegier)

Din FireAngel røgalarm kan også bruges i individuelle lejligheder og værelser, hvis de samme betingelser som for enfamilieboliger er opfyldt. Men der skal være et primært anlæg til branddetektion i forvejen, som opfylder bygningsreglementets krav angående fællesarealer som fx opgange og gange.

### **Institutioner og hoteller**

Dette omfatter moteller, hospitaler, daginstitutioner, plejehjem, pensionater og sovesale. Din WST-630-NEU røgalarm kan også bruges i individuelle sove/opholdsrum, hvis de samme betingelser som for enfamilieboliger er opfyldt. Men der skal være et primært anlæg til branddetektion i forvejen, som opfylder bygningsreglementets krav angående fællesarealer som fx opgange og gange. Anvendelse af denne WST-630-NEU røgalarm i fællesområder giver ikke nødvendigvis tilstrækkelig brandalarmering til beboerne eller opfylder ikke bygningsreglementet.

### **Husvogne og campingvogne**

Denne røgalarm er egnet til brug i husvogne og campingvogne.

### **Forretnings- og industribygninger**

Denne røgalarm er ikke beregnet til anvendelse i bygninger, som ikke bruges

til beboelse, heller ikke til kommerciel eller industriel anvendelse eller til andre formål end beskrevet ovenfor.

## **PLACERING**

---

Thermoptek røgalarmer har mindre tendens til at give fejlalarmer pga. stegeos og kan derfor placeres i nærheden af køkkener. Men ligesom andre typer røgalarmer kan Thermoptek røgalarmer være tilbøjelige til at give fejlalarmer pga. damp og bør ikke placeres i nærheden af badeværelser og bruserum.

Det anbefales, at din FireAngel røgalarm **IKKE** monteres følgende steder:

- Badeværelser, bruserum og andre meget fugtige eller våde områder, hvor fugten kan forårsage fejlalarmer.
- Køkkener. Køkkener bør beskyttes med selvstændige varmealarmer, da forbrændingspartiklerne fra madlavningen i køkkener vil give fejlalarmer og permanent tilsmudsning af røgalarmens sensor.
- I områder hvor store mængder støv eller snavs vil kunne forurene sensorkammeret, og gøre det overfølsomt eller blokere røgens adgang.
- I områder hvor omgivelsernes temperatur ikke reguleres og regelmæssigt kommer under 4°C eller over 38°C, fx uopvarmede bygninger, åbne loftsrum.
- I meget støvede, snavsede eller fedtede områder.

- I områder med meget træk, som fx tæt på ventilatorer eller aftræk. Træk kan blæse røgen væk fra alarmen
- I insektplagede områder. Insekter kan blokere åbningerne til sensor-kammeret, kan forhindre at røgen kommer ind og kan forårsage uønskede alarmer.
- Indenfor 30 cm fra et neonarmatur, som afgiver elektrisk 'støj', hvilket kan forhindre alarmen i at fungere korrekt.
- Placeringer på vægge, mere end 30 cm væk fra loftet (se 'Hvordan røgalarmen monteres').
- I 'død luft' områder (se følgende diagram).
- Indenfor 30 cm fra lysarmaturer eller andre forhindringer i loftet.

**ADVARSEL:** Længere tids udsættelse for temperaturer udover de ovenfor anførte, vil forkorte produktets levetid.

**VIGTIGT:** Forhindringer, såsom stålarmringer i beton, kan blokere eller hæmme det trådløse signal. Selvom den trådløse rækkevidde er over 200 m i lige linje, kan den effektive rækkevidde blive begrænset af vægge og andre forhindringer i bygningen. Sørg altid for, efter byggearbejder eller flytning af større møbler (senge, sofaer, realsystemer osv.), at udføre en test af alle røgalarmere i netværket for at sikre, at alle stadig fungerer. Det anbefales, at afstanden mellem røgalarmene i netværket ikke er større end 35 cm.

**Bemærk:** Op til 50 WST-630-NEU røgalarmere og/eller Wi-Safe tilbehør kan indlæres i et enkelt netværk.

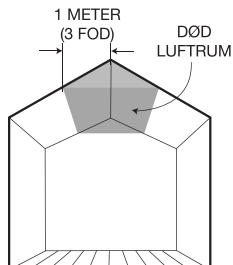

**BEDSTE PLACERING**  
(I CENTRUM LOFT)

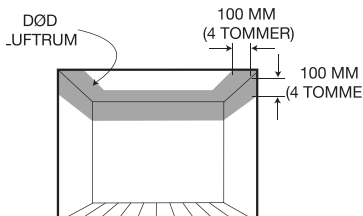



# HVORDAN RØGALARMEN MONTERES

**VIGTIGT:** Sørg for, at du virkelig har forstået denne vejledning, før du monterer din røgalarm.

## 1. Forberedelse

Bundpladen skal sættes fast på loftet eller væggen.

Bræk ringene af bund pladen. Brug monteringshullerne i bund pladen som vejledning, når placering af borehullerne markeres. Hullerne bores med et bor i den rigtige størrelse og ankerne af plastik, som er med i leveringen sættes i (efter behov).

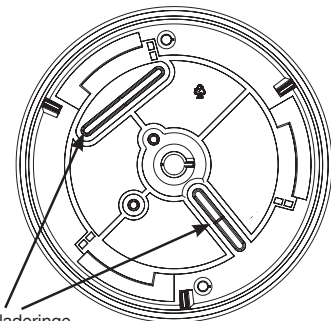

Bundpladeringe

## 2. Monter bundpladen

Sæt bundpladen på loftet eller væggen og brug de medfølgende skruer.

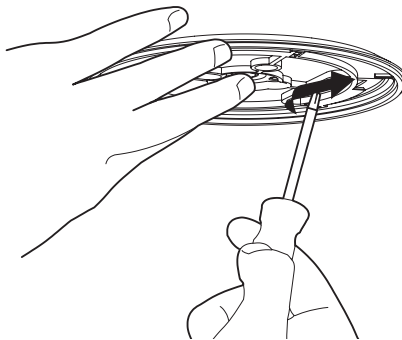

## 3. Fastgør din FireAngel røgalarm

For at fastgøre alarmer til den bundplade, som medfølger i denne pakke, placer alarmer på bundpladen og drej den med uret indtil alarmer låses på plads. Sørg for at alarmer er drejet helt fast.

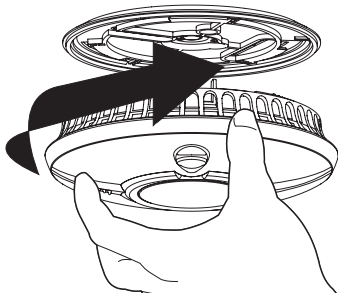

Nu aktiveres strømforsyningsenheden. Den røde LED på forsiden (visuel

indikator) af alarmeren bør nu blinke en gang hver 45. sekund for at vise, at den er aktiv.

**ADVARSEL:** Fjernelse af røgalarmen fra bundpladen vil deaktivere enheden og forhindre den i at detektere røg.

#### 4. Test din FireAngel røgalarm

Når alarmeren er sat på bundpladen, vent på at alarmeren stabiliseres i 5 sekunder og test derefter alarmeren. Se 'Alarm Test' på side 30.

## SERIEFORBINDELSE AF WST-630-NEU

Denne røgalarm indeholder et indbygget RF modul, hvilket betyder at man kan sammenkoble en eller flere røgalarmere og skabe et netværk. Derfor skal WST-630-NEU alarmer "indlæres" eller serieforbindes for at kunne kommunikere med hinanden. Hvis en alarm aktiveres, vil alle andre serieforbundne røgalarmere også gå i gang. Bemærk, at WST-630-NEU'ere kun kan serieforbindes med andre WST-630-NEU'ere og produkter fra FireAngel Wi-Safe sortimentet.

### "Indlæring" (serieforbinding) af røgalarmene.

Nedenstående proces beskriver 'indlæring' af to alarmer i et netværk, "Alarm 1" og "Alarm 2".

#### 1. Alarm 1

Monter Alarm 1 som beskrevet på side 25.

#### 2. Alarm 2

Monter bundpladen til Alarm 2 på et af de anbefalede steder (se Placering på side 23). Sæt ikke den anden alarm på dens bundplade endnu.

#### 3. Alarm 2

Med en pen, en meget lille skruetrækker eller en udfoldet papirklips, trykkes og slippes hurtigt på læringsknappen, som befinder sig i et rundt hul på bagsiden af Alarm 2.

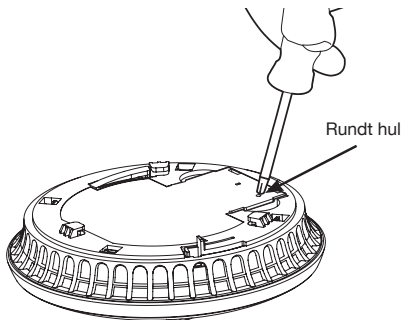

Den røde LED ved siden af læringsknappen vil blinke kortvarigt og vil derefter lyse i ca. fem sekunder for at vise, at den er klar til at modtage "indlæringssignalet". I løbet af de næste fem sekunder skal man trykke kortvarigt på testknappen på Alarm 1 for at forbinde de to alarmer trådløst.

### Alarm 1:

Vil udsende et auditivt signal bestående af 2 cyklusser med 3 bip.

### Alarm 2:

Den røde LED på det trådløse modul i Alarm 2 vil blinke for at vise, at det er blevet "indlært" med succes.

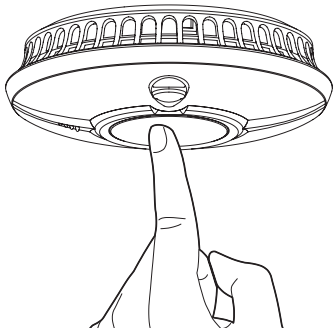

**Bemærk:** Hvis der ikke trykkes hurtigt nok på testknappen (før den røde LED på det trådløse modul på Alarm 2 er slukket) vil indlæringsprocessen mislykkes. Hvis dette sker, så gentag processen, som beskrevet ovenfor.

5. Sæt Alarm 2 på dens bundplade for at færdiggøre installationen.
6. Yderligere alarmer skal "indlæres" på samme måde. Når yderligere alarmer indlæres, kan alle alarmer, som allerede er i netværket, bruges som 'Alarm 1'. Det betyder, at man kan "indlære" den

ekstra alarm sammen med alle alarmer, som allerede er i netværket. Den vil så blive en del af hele netværket. Man skal ikke "indlære" den i forhold til hver enkelt alarm i netværket.

7. Efter færdiggørelse af "indlæringsproceduren, test alarmerne som beskrevet i "alarm test".

Hvis en serieforbundet alarm ikke svarer på "alarm test", fjern den fra dens bundplade og gentag indlæringsprocessen.

## DRIFT

### Normal tilstand

Den røde LED på forsiden vil blinke ca. hvert 45. sekund for at vise, at alarmerne er aktive.

### Lav strømforsyningenshed

**VIGTIGT:** Din røgalarm kræver, at strømforsyningensheden har tilstrækkelig energikapacitet for at kunne fungere korrekt. Hvis din FireAngel røgalarm kommer ind i en tilstand med lav strømforsyningenshed, vil enheden udsende et hørbart 'pip' ca. en gang hver 45. sekund, og den orange LED vil blinke på ca. samme tidspunkt. Når dette forekommer, anbefales det kraftigt, at man straks udskifter alarmerne og under alle omstændigheder inden 30 dage.

Din FireAngel røgalarm vil fortsætte med at advare om den lave strømforsyningenshed i mindst 30 dage. Dog vil manglende udskiftning af alarmerne efter denne periode vil betyde, at din røgalarm kan have for

lidt strøm til at kunne advare dig i virkelig brandsituation. Når alarmer fjernes fra bundpladen, vil strømforsyningsenheden automatisk blive deaktiveret, og advarslen om lav strøm i form af 'pip' stopper, og giver dig mulighed for at kassere alarmer.

**VIGTIGT:** Hvis din WST-630-NEU røgalarm kommer ind i en lav strømforsyningsenhed tilstand, vil den udsende et hørbart "pip" ca. hver 45. sekund. Alle andre WST-630-NEU alarmer i netværket vil også udsende et hørbart lavt batteri pip hver 4. time. Dette vil fortsætte indtil den røgalarm, som har den lave batteritilstand, fjernes.

### **Fejlindikation**

Hvis den orange LED blinker og et auditivt 'pip' høres på et andet tidspunkt, betyder det, at der er en fejl; enheden vil ikke nødvendigvis kunne detektere røg og alarmer i tilfælde af en brand. Når dette forekommer, anbefales det kraftigt, at man straks udskifter alarmer og under alle omstændigheder inden 30 dage.

### **Alarmitilstand**

Hvis WST-630-NEU går i alarmitilstand, vil alle serieforbundne alarmer også lyde med 3 høje bip, som gentages vedvarende indtil årsagen til alarmer er fundet og udbedret. Den røde LED vil kun blinke hurtigt (en gang i sekundet) på alarmer, som har reageret direkte på røg.

### WST-630-NEU LED indikatorer

Rød LED	Gul LED	Auditiv signal	Status	Handling påkrævet
Blinker vedvarende en gang hvert 45. sekund			Normal drift	
Blinker hvert sekund		3 gentagne høje bip	Alarm	Undersøg om der er brandfare og forlad ejendommen
Blinker en gang hvert 45. sekund		3 gentagne høje bip	Anden WST-630-NEU i netværket i alarm	Undersøg om der er brandfare og forlad ejendommen
Blinker en gang hvert 10. sekund i op til 10 min			"Smart silence" alarmer har reduceret følsomheden	Det vil være konsekvensen, hvis du gør en falsk alarm lydløs. Følsomheden vil vende tilbage til den normale i løbet af 10 min
Blinker en gang hvert 45. sekund	Blinker på samme tid som den røde LED, se note	Enkelt pip på samme tid som LED'en blinker	Lav strømforsyningsenhed	Udskift inden 30 dage
Blinker en gang hvert 45. sekund	Blinker en gang hver 45. sekund, 20-25 sekunder efter den røde LED	Enkelt pip på samme tid som den røde LED blinker	Fejl	Ring til FireAngel teknisk support, hvis garantien gælder. Hvis ikke, udskift straks alarmer
Blinker en gang hvert 45. sekund		Enkelt pip hver fjerde time	En anden alarm i netværket har lav strømforsyningsenhed	Find alarmer med lav strømforsyningsenhed og udskift
Blinker en gang hvert 45. sekund	Dobbelt blink på samme tid som den røde LED, se note	Enkelt pip på samme tid som LED'en blinker	Radiomodul lavt batteri	Ring til FireAngel teknisk support, hvis garantien gælder. Hvis ikke, udskift straks alarmer
Blinker en gang hvert 45. sekund	Dobbelt blink hver 45. sekund, 20-25 sekunder efter den røde LED	Enkelt pip på samme tid som den røde LED blinker	Radiomodul fejl	Ring til FireAngel teknisk support, hvis garantien gælder. Hvis ikke, udskift straks alarmer

**Note:** Den gule LED kan blinke ti gange på WST-630-NEU, det viser, at fejlen er i trådløsmodulet. I dette tilfælde skal hele WST-630-NEU alarmer udskiftes.

# ALARMTEST

- a) Tryk kortvarigt på testknappen i midten og giv slip.

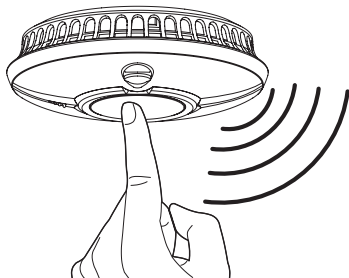

- b) Enheden vil udsende en auditiv alarm, som består af 2 cyklusser med 3 høje bip og stopper derefter automatisk.
- c) Den røde LED på alarmer vil blinke hurtigt samtidig med det auditive signal.

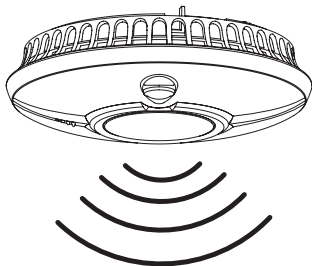

**BEMÆRK:** Testknappen tester alarmens røgdetekterende kredsløb. Det er ikke nødvendigt at teste alarmerne med røg.

Hvis din røgalarm ikke udsender et auditiv testsignal, gå straks til afsnittet om problemløsning i slutningen af denne brugsvejledning.

**ADVARSEL:** Ligesom ved alle andre elektroniske alarmprodukter bør man teste sin røgalarm en gang om ugen.

Hvis din WST-630-NEU er seriefordundet med andre røgalarm er, anbefaler vi, at hver enkelt røgalarm testes ved den gentagne test.

- a) Tryk kortvarigt på testknappen i midten af røgalarmerne og giv slip.
- b) Enheden, som testes, vil udsende en auditiv alarm, som består af 2 cyklusser med 3 høje bip og stopper derefter automatisk. Den røde LED på denne alarm vil blinke hurtigt ( en gang i sekundet) under den auditive alarm. Alle serieforbundne alarmer vil udsende en auditiv alarm bestående af 2 cyklusser med 3 høje bip, og vil så stoppe automatisk, hvilket viser, at testen er færdig. Den røde LED på alle serieforbundne alarmer vil ikke blinke hurtigt. Hvis en af alarmerne ikke kan selvteste, se Problemløsning på side 33.

## ALARM SMART SILENCE™

**FARE.** Hvis FireAngel alarmerne udsender det fulde alarmsignal, og du ikke er i gang med at teste enheden, advarer røgalarmerne dig om en potentielt farlig situation, som

kræver din øjeblikkelige opmærksomhed. Brug kun alarmens lydløs funktion efter at have sikret dig, at der ikke er nogen brand. Bloker ikke alarmens ventiler og spær ikke for røgalarmen på nogen måde, da dette vil fjerne beskyttelsen. Røgalarmen reagerer en gang imellem på stegeos og andet, som ikke skyldes en nødsituation.

Din røgalarm indeholder "Smart Silence" teknologi. I tilfælde af en kendt falsk alarm kan din røgalarm gøres midlertidigt lydløs ved kortvarigt at trykke på testknappen i midten. Din alarm vil automatisk vende tilbage til fuld følsomhed i løbet af 10 minutter.

**BEMÆRK:** Hvis det regniveau, som når alarmen, er meget højt, vil lydløs funktionen blive tilsidesat, og alarmen vil fortsætte med at lyde.

1. Tryk kort og slip testknappen. Alarmens signal stopper hurtigt herefter.

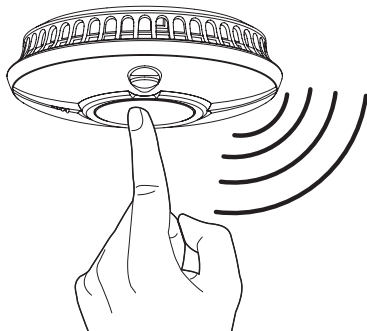

2. Din alarm vil blive lydløs og gå ind i en reduceret indstilling med reduceret følsomhed i ca. 10 minutter.

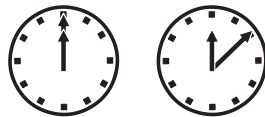
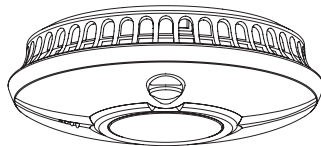

3. I løbet af indstillingen med reduceret følsomhed, vil den røde LED fortsætte med at blinke hurtigere end normalt, ca. en gang hvert 10. sekund.

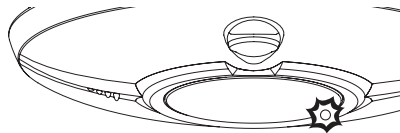

4. Din alarm vil automatisk vende tilbage til fuld følsomhed efter maksimalt 10 minutter og den røde LED vil vende tilbage til at blinke en gang ca. hvert 45. sekund.

**FARE:** Ignorer aldrig en alarm. Ignorering af alarmen kan medføre kvæstelser eller død. Hvis din røgalarm aktiveres og alarmerer og du ikke er helt sikker på kilden til røgen, få straks alle ud af huset.

Hvis din WST-630-NEU er serieforbundet med andre alarmer, vil et tryk på testknappen også gøre de andre alarmer i netværket lydløse. Dog kan en alarm, som har detekteret røg (anstiftet alarm) ikke gøres lydløs på afstand. Det betyder, at enhver alarm, som har detekteret røg, vil fortsætte med at lyde og give dig mulighed for at lokalisere den.

Hvis en anstiftet alarm i netværket ikke er blevet gjort lydløs hurtigt (2-4 minutter), vil alle andre alarmer lyde igen for at advare dig.

## VEDLIGEHOLDELSE

Din FireAngel røgalarm er konstrueret til at være så vedligeholdelsesfri som muligt, men der er et par ting, man skal gøre for at den kan blive ved med at fungere korrekt.

**PAS PÅ:** Din FireAngel røgalarm er et forseglet elektrisk apparat, og man må ikke forsøge at åbne kassen. Forsøg på at åbne kassen vil gøre din garanti ugyldig.

**ADVARSEL:** Dette apparat indeholder et kraftigt lithium batteri. Hvis der pilles ved det, kan batteriet kortsluttes og skabe brandfare. Prøv aldrig at åbne eller skade batteriet.

### Test

Test din røgalarm en gang om ugen, se afsnittet 'Alarmtest' på side 30. Ikke beståede tests skal rapporteres til FireAngels tekniske support team.

### Rengøring

Din røgalarm skal rengøres mindst en gang hver 3. måned ved brug af en støvsuger udstyret med det bløde børstetilbehør.

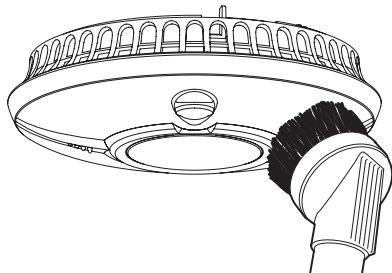

**ADVARSEL:** Din FireAngel røgalarm kan give falsk alarm, når den rengøres med en støvsuger.

**VIGTIGT:** Brug ikke opløsningsmidler eller rengøringsmidler til din FireAngel røgalarm, da de kan skade sensoren eller kredsløbet. Enheden kan tørres af med en let fugtig klud.

**PAS PÅ:** Mal ikke røgalarmen, da dette kan blokere åbningerne og forhindre røgen i at komme ind til sensoren.

**ADVARSEL:** Hvis en af alarmerne i netværket lyder, er det en advarsel om en potentielt farlig situation. Lad være med at ignorere den.



# PROBLEMLØSNING

Problem	Løsning
Din FireAngel røgalarm siger ikke noget, når den testes	<ul style="list-style-type: none"><li>• Sørg for at alarmeren er drejet så langt med uret, som det er muligt og at den sidder sikkert fast på bundpladen (det betyder, at strømforsyningsenheden er aktiveret).</li><li>• Hvis testen foregår lige efter at alarmeren er aktiveret for første gang, skal man vente et par sekunder på at alarmeren stabiliseres, før man tester.</li><li>• Sørg for at trykke hårdt nok på midten af testknappen.</li><li>• Hvis enheden er gjort lydløs og står på lav følsomhed indstillingen kan den muligvis ikke testes. Vent 15 minutter og prøv igen.</li><li>• Hvis alarmeren er sat op for nyligt og stadig ikke kan selv testes, så kontakt teknisk support (se side 35).</li><li>• Undersøg placeringen. Det trådløse signal kan være blokeret eller udenfor rækkevidde.</li><li>• Hvis du er i gang med at indlære alarmeren og den ikke kan testes - gentag processen.</li><li>• Hvis alarmeren stadig ikke kan selvtestes, så kontakt teknisk support (se side 35).</li></ul>
Din FireAngel røgalarm kan ikke fjernes fra dens bundplade	Hvis du opdager, at du ikke kan fjerne røgalarmen fra dens bundplade, så er låsemekanismen måske blevet aktiveret. Hvis der bruges for mange kræfter kan det ødelægge røgalarmen, bundpladen eller begge. For mere information, kontakt din installatør, eller kontakt FireAngels tekniske support team <b>kl.9 - 17, mandag – fredag</b> . Telefon: <b>0800 711 151</b> eller e-mail: <b>support@fireangel.eu</b>

Problem	Løsning
<p>Din FireAngel røgalarm pipper sporadisk</p>	<ul style="list-style-type: none"> <li>• Kontroller din røgalarms placering (se 'Anvendelse' og 'Placering').</li> <li>• Kontroller om det er helt sikkert, at røgalarm er kilden til pippelyden, undersøg om lyden ikke kommer fra en anden alarm (røg/kulilte/tyveri/gasalarm) ved at bruge udelukkelsesmetoden.</li> <li>• Hvis alarmeren pipper ca. en gang hvert 45. sekund og den orange LED blinker ca. på samme tid, viser det at strømforsyningsenheden er lav. Enheden skal udskiftes inden 30 dage.</li> <li>• Hvis din røgalarm pipper en gang hver 4. time, betyder det, at en anden alarm i netværket er kommet ind i en tilstand med lav strømforsyningsenhed. Lokaliser alarmeren med den lave batteritilstand og udskift alarmeren så hurtigt som muligt og inden 30 dage.</li> </ul>
<p>Din FireAngel røgalarm aktiveres, uden at der er synlig røg tilstede</p>	<ul style="list-style-type: none"> <li>• Kontroller din røgalarms placering (se afsnittet om 'Placering').</li> <li>• Rengør røgalarmen (se afsnittet om 'Vedligeholdelse').</li> <li>• Hvis alarmeren lyder, men den røde LED kun blinker ca. en gang hver 45. sekund, betyder det, at en serieforbundet alarm har detekteret røg. Evakuer ejendommen, hvis der er brandfare.</li> </ul>
<p>Andre serieforbundne enheder bliver ikke lydløse, når en enhed gøres lydløs</p>	<ul style="list-style-type: none"> <li>• Serieforbundne enheder, som detekterer røg, kan ikke gøres lydløse. Hvis en eller flere enheder stadig alarmerer, vil alle andre serieforbundne enheder udsende deres auditive advarsler igen indenfor 4 minutter. Evakuer ejendommen, hvis der er brandfare.</li> </ul>

Problem	Løsning
Du oplever ofte fejllarmer	<ul style="list-style-type: none"> <li>• Kontroller din FireAngel røgalarms placering (se afsnittet om 'Placering').</li> <li>• Rengør røgalarmen (se afsnittet om 'Vedligeholdelse').</li> <li>• Enhver aktiveret alarm vil få andre serieforbundne alarmer til at lyde. Gennemfør særlige kontroller af de aktiverede alarmer, (rød LED blinker hurtigt under alarm).</li> <li>• Hvis der fortsat ofte kommer fejllarmer, kontakt teknisk support for at få rådgivning.</li> </ul>
Den gule LED blinker og alarmen kommer med en "pippende" lyd	<ul style="list-style-type: none"> <li>• Hvis den gule LED blinker på samme tid som pippet, indikerer dette en lav strømforsyningsenhed tilstand, og alarmen skal udskiftes så hurtigt som muligt og i hvert tilfælde inden 30 dage.</li> <li>• Hvis den gule LED blinker på et andet tidspunkt end pippet, indikerer dette en fejl og alarmen skal udskiftes så hurtigt som muligt.</li> <li>• Hvis den gule LED dobbeltblinker og alarmen kommer med en "pippende" lyd, betyder det, at det trådløse modul er i lav strømforsyningsenhed tilstand eller er fejlbehæftet. Alarmen skal udskiftes så hurtigt som muligt.</li> </ul>
Hvis alarmen ikke fungerer korrekt, skal der indhentes rådgivning hos producenten	<p>Hvis du har spørgsmål angående driften af din alarm, kontakt teknisk support mellem <b>9 og 17 - mandag til fredag</b>. Telefon: <b>0800 711 151</b> eller e-mail: <b>support@fireangel.eu</b>. Du kan gå ind på support afsnittet på vores hjemmeside <b>www.fireangel.eu</b></p>

# BORTSKAFFELSE

---

Elektronikaffald må ikke bortskaffes sammen med husholdningsaffaldet. I modsætning til ioniserende røgalarmer indeholder din Thermoptek ikke radioaktivt materiale. Det betyder, at alarmer er velegnet til genbrugsordningen for elektronikaffald og elektrisk udstyr. Skal afleveres på genbrugspladsen. Spørg de lokale myndigheder, forhandleren eller kontakt vores tekniske support team for at få gode råd om genanvendelse/ bortskaffelse, da der kan være regionale forskelle. Når alarmer er fjernet fra bundpladen, vil den interne strømforsyningsenhed (batteri) blive deaktiveret. Enheden er nu klar til bortskaffelse.

**ADVARSEL:** Prøv ikke at åbne.

**ADVARSEL:** Må ikke brændes eller bortskaffes på et bål.

**ADVARSEL:** Hvis din røgalarm tabes eller beskadiges, skal den som forholdsregel fjernes fra bygningen, og du bør kontakte FireAngel teknisk support på **0800 711 151** eller **support@fireangel.eu**

# GARANTI

---

Sprue Safety Products Ltd giver den oprindelige køber garanti for at den medfølgende røgalarm vil være fri for materiale- og produktionsfejl under normal brug og normal vedligeholdelse i private hjem i en periode på 5 (fem) år fra købsdatoen. Under forudsætning af at produktet sendes tilbage til Sprue Safety Products med bevis for køb og købsdato, garanterer Sprue Safety Products Ltd hermed, at i de første 5 (fem) år fra købsdatoen, vil Sprue Safety Products Ltd efter eget skøn udskifte enheden gratis. Garantien for en eventuelt udskiftet WST-630-NEU alarm, vil være lige så længe som resten af den oprindelige garantiperiode i forhold til den oprindeligt købte alarm - dvs. fra

datoen for det oprindelige køb og ikke fra den dato, hvor det udskiftede produkt modtages. Sprue Safety Products Ltd forbeholder sig ret til at tilbyde et alternativt produkt, som ligner det, der skal udskiftes, hvis den oprindelige model ikke længere kan fås eller er på lager. Den garanti gælder for den oprindelige køber fra datoen for det oprindelige køb i en forretning og kan ikke videregives. Købsbevis er påkrævet. Denne garanti dækker ikke skader, som skyldes ulykker, forkert brug, adskillelse, misbrug eller manglende vedligeholdelse af produktet eller anvendelser, som ikke er i overensstemmelse med brugsvejledningen. Den dækker ikke begivenheder og betingelser som ligger uden for Sprue Safety Products Ltd kontrol, så som naturkatastrofer (brand, uvejr osv.). Den gælder ikke for detailforretninger, servicecentre eller distributører og agenter. Sprue Safety Products Ltd anerkender ikke ændringer af nogen art foretaget af tredjepart.

Sprue Safety Products Ltd vil ikke være ansvarlig for nogen utilsigtede eller følgeskader forårsaget af brud på nogen formuleret eller implicit garanti. Undtagen i det omfang det er forbudt af gældende lovgivning, er gyldigheden af enhver implicit købsgaranti eller egnethed til et bestemt formål, begrænset til 5 (fem) år. Denne garanti påvirker ikke dine lovbestemte rettigheder. Undtagen i tilfælde af død eller kvæstelser, er Sprue Safety Products Ltd ikke ansvarlig for evt. tab ved brug, skader udgifter eller omkostninger relateret til dette produkt eller for evt. indirekte eller direkte tab, skader eller omkostninger, som du eller andre brugere har pådraget sig.

# SISÄLLYSLUETTELO

---

Johdanto . . . . .	38	Käyttö . . . . .	44
Automaattinen virrankytkentä . .	38	WST-630-NEU:n	
Ilmaisintekniikka . . . . .	38	LED-merkkivalot . . . . .	46
Thermoptek-ilmaisintekniikka . .	39	Häilytyksen testaus . . . . .	47
Käyttökohteet . . . . .	39	Smart Silence™ -vaimennus . .	47
Sijoitus . . . . .	40	Kunnossapito . . . . .	49
Palvaroittimen asennus . . . . .	42	Vianetsintä . . . . .	50
WST-630-NEU-laitteiden		Hävittäminen . . . . .	53
yhteenliittäminen . . . . .	43	Takuu . . . . .	53

Alkuperäinen englanninkielinen versio, josta tämä käyttäjän käsikirja on suomennettu, on riippumattomasti hyväksytty. Mikäli ristiriitaisuuksia käännöksiänsä kanssa ilmenee, Sprue Safety Products Ltd vahvistaa, että englanninkielinen käyttäjän käsikirja on oikea ja totuudenmukainen.

---

**Huomattavaa:** Tämä käyttäjän ohjekirja on saatavilla myös iso tekstisenä ja muissa muodoissa. Soittakaa numeroon **0880 055 2130** niin annamme lisätietoja.

## JOHDANTO

---

FireAngel WST-630-NEU langattomasti yhteenliitettävä monikriteerinen korkean suorituskyvyn ilmaisin on ylivoimainen vaihtoehto tavallisille varoittimille. Uraauurtava Thermoptek-tekniikka yhdistää viimeisimmän optisen ilmaisinosauksen lämpöavustukseen, tarjoten nopean reagoinnin sekä nopeasti leimahtaviin että hitaasti kyteviin paloihin, ilman ionisaatiolähteitä, jotka saattavat olla haitallisia ympäristölle.

Jopa 50 WST-630-NEU-varoittimen verkko voidaan liittää toisiinsa langattomasti. Jos mikä tahansa palovaroittimista hälyttää, muut varoittimet verkossa hälyttävät automaattisesti yhtä aikaa. Tämä tarjoaa varhaisimman mahdollisen palohälytyksen.

Hälytyssignaalit välitetään verkon kaikkien WST-630-NEU-laitteiden välillä, mikä lisää verkon kantamaa ja luotettavuutta.

**TÄRKEÄÄ:** Tämä käyttäjän ohjekirja sisältää tärkeää tietoa FireAngel-palovaroittimen käytöstä. Lukekaa tämä ohjekirja kokonaan ennen varoittimen asennusta ja käyttöönottoa. Jos asennatte tätä palovaroitinta toisten käyttöön, jättäkää tämä ohjekirja (tai sen kopio) loppukäyttäjälle.

## AUTOMAATTINEN VIRRANKYTKENTÄ

---

Palovaroittimenne 10 vuoden käyttöiällä sisältää sisäisen litiumvirtalähteen, joka on toimitettaessa kytkettynä pois päältä. Virtalähde kytkeytyy automaattisesti toimintaan, kun varoitin on täysin lukittuna pohjalevyyn, ja pois päältä, kun se irrotetaan pohjalevystä.

**TÄRKEÄÄ:** Varoitin ei toimi, ennen kuin se on oikein asetettu ja kiinnitetty pohjalevyyn.

## ILMAISINTEKNIikka

---

Perinteisesti kolmea erilaista ilmaisintekniikkaa on käytetty kotitalouksiin tarkoitetuissa itsenäisissä palovaroittimissa. Optiset palovaroittimet ovat tyypillisesti tehokkaampia havaitsemaan hitaasti syttyviä paloja, jotka voivat kyteä tuntikausia ennen kuin leimahtavat liekkeihin. Ionisoivat palovaroittimet ovat yleisesti tehokkaampia havaitsemaan nopeita, loimuavia paloja, jotka kuluttavat paloherkkiä materiaaleja ja levittävät tulta nopeasti. Lämpövaroittimet hälyttävät, kun huoneen lämpötila saavuttaa tietyn tason (tyypillisesti 56°C). Näitä käytetään yleensä tiloissa, joihin muut ilmaisintyyppit eivät sovi, kuten keittiöissä.

# THERMOPTEK- ILMAISINTEKNIikka

Kehityksen huippua edustava lämpöavusteinen optinen ilmaisinkammio tarjoaa nopean reagoitakyvyn sekä hitaasti kyteviin että nopeasti leimahtaviin tulipaloihin samassa varoittimessa. ThermoPtek-teknikka tarkkailee jatkuvasti lämpötilan muutoksia ja mikäli lämpötilan nousu havaitaan, ilmaisimen herkkyyttä nostetaan ja näin saavutetaan nopea vasteaika sekä nopeasti leimahtaviin että hitaasti kyteviin tulipaloihin.

## KÄYTTÖKOhteET

**VAROITUS:** FireAngel-palovaroitin voidaan asentaa uuteen kiinteistöön ainoastaan lisäsuojaksi olemassaolevan palovaroittimen rinnalle. Sitä ei voi käyttää korvaamaan kiinteästi asennettua, uusilta kiinteistöiltä vaadittua järjestelmää. Tämän tyyppisessä kiinteistössä rakennussäännökset vaativat, että hälyttimet ovat toisiinsa kytkettyjä. Lisätietoja saatte paikalliselta palotarkastajalta tai kunnan rakennusvirastosta. Näiltä tahoilta saa yleensä neuvoja uudisrakentamiseen tai luvanvaraisiin projekteihin. Palovaroittimenne täyttää tyypilliset jo olemassaolevissa rakennuksissa asuville perheyksiköille asetetut minimivaatimukset, kunhan ainakin yksi varoitin on asennettu kiinteistöne jokaiseen kerrokseen. Varhaisimman palohälytyksen varmistamiseksi suosittelemme, että palovaroitin asennetaan jokaiseen huoneeseen, jonka lämpötila pysyy

tavallisesti 4°C ja 38°C välillä. Perehtykää lukuun "Sijoitus" varmistaaksenne, että palohälytyn tulee asennetuksi oikein aiottuun asumukseen.

**VAROITUS:** Varoittimen sijoitukset alla perustuvat tyypillisiin koteihin. Yksittäisten asumusten rakennustavat ja pohjapiirroksiset vaihtelevat, joten tätä tulee pitää ainoastaan yleisenä ohjeistuksena. Kysykää paikalliselta palotarkastajaltanne lisätietoja.

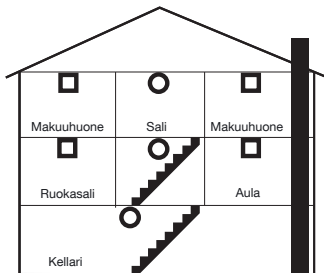

## NYKYISTEN ASUNTOJEN

- MINIMISUOSITUKSET
- SUOSITELTAVAT LISÄSUOJAA

HUOM: Keittiöön olisi suositeltavaa asentaa lisäksi lämmöstä reagoiva palovaroitin.

FireAngel WST-630-NEU on suunniteltu liitettäväksi langattomasti toisiin WST-630-palovaroittimiin. WST-630-NEU ei ole suunniteltu kommunikoimaan langattomasti muun mallisten tai muiden valmistajien langattomien palovaroittimien kanssa.

## Monen perheen tai sekalaisen majoituksen asunnot

(vuokra-asunnot, opiskelija-asuntolat)

FireAngel-palovaroitinta voidaan käyttää myös yksittäisissä kerrostaloasunnoissa, kunhan samat edellytykset kuin yhden perheen asunnoissa täyttyvät.

### Laitokset ja hotellit

Tähän luokkaan kuuluvat hotellit, sairaalat, päivähoitopaikat, pitkäaikaiset terveydenhoitolaitokset ja asuntolat.

WST-630-NEU-palovaroitinta voidaan käyttää yksittäisissä asuinhuoneissa, kunhan samat edellytykset täyttyvät kuin yhden perheen asunnoissa. WST-630-NEU-palovaroitimen käyttö yleisissä tiloissa saattaa tarjota riittämättömän palovaroituksen asukkaille tai olla täyttämättä säädetyt vaatimukset.

### Matkailuautot ja -vaunut

Tämä palovaroitin soveltuu käytettäväksi matkailuautossa tai -vaunussa.

### Liike- tai teollisuuskäyttö

Tätä palovaroitinta ei ole tarkoitettu käytettäväksi muissa kuin asuinrakennuksissa, liike- tai teollisiin käyttötarkoituksiin, eikä mihinkään muuhun kuin yllä mainittuihin käyttötarkoituksiin.

## SIJOITUS

Thermoptek-palovaroittimet ovat vähemmän herkkiä ruuanlaitosta syntyvistä käryistä johtuville vääriille hälytyksille, joten ne soveltuvat sijoitettavaksi lähelle keittiöitä. Kuten muunkin tyyppiset palovaroittimet, myös Thermoptek-palovaroittimet voivat olla herkkiä höyrystä johtuville vääriille hälytyksille, eikä niitä tulisi sijoittaa liian lähelle kylpyhuoneita ja suihkuja.

Suosittellemme, että FireAngel-palovaroitinta **EI** asenneta seuraaviin paikkoihin:

- Kylpyhuoneet, suihkuhuoneet ja muut hyvin märät tai kosteat alueet, joissa kosteus saattaa aiheuttaa ei-toivottuja hälytyksiä.
- Keittiöt. Keittiöalueet tulee suojata itsenäisillä lämpövaroitimilla, sillä ruuanlaitosta syntyvät palamishiukkaset keittiöissä johtavat ei-toivottuihin hälytyksiin ja palovaroitimen ilmaisimen pysyvään likaantumiseen.
- Alueet, joissa ylenmääräinen pöly tai lika voi likaannuttaa ilmaisinkammion, tehden siitä yliherkän tai estäen savun pääsyn ilmaisimeen.
- Alueet, joissa lämpötila ei ole hallittu ja saattaa säännöllisesti olla alle 4°C tai yli 38°C, kuten lämmittämättömät rakennukset tai avoimet ullakkotilat.
- Hyvin likaiset, pölyiset tai rasvaiset alueet.
- Hyvin vetoiset tilat, kuten lähellä kattotuulettimia tai korvausilmaventtiilejä.



Veto saattaa ohjata savun pois varoitimesta.

- Hyönteisten saastuttamat alueet. Hyönteiset saattavat tukkia ilmaisinkammion aukot, estäen savun pääsyn kammioon tai aiheuttaen ei-toivottuja hälytyksiä.
- Alle 30 cm etäisyydelle loisteputkivalaisimesta, joka lähettää sähköistä "kohinaa", joka voi haitata varoitimen normaalia toimintaa.
- Seinälle alle 30 cm etäisyydelle katonrajasta (ks. "Palovaroittimen asennus").
- Liikkumattomiin ilmatiloihin (ks. seuraava kuva).
- Alle 30 cm etäisyydelle valaisimista tai muista kattoon kiinnitetyistä esteistä.

**VAROITUS:** Jatkuva altistus mainitun lämpötila-alueen ulkopuolelle lyhentää tuotteen elinikää.

**TÄRKEÄÄ:** Esteet, kuten teräsrudoitukset betonissa saattavat estää tai haitata langatonta yhteyttä. Vaikka langattoman yhteyden kantavuus on yli 200 m avoimessa ilmatilassa / ilman näköesteitä, seinät ja muut esteet rakennuksessa saattavat lyhentää kantamaa. Varmistakaa, että kaikkien verkotettujen varoitimien toiminta testataan aina kun talossa on tehty rakennustöitä tai suuria huonekaluja on siirretty (sänkyjä, sohvia, hyllyköitä jne.). Emme suosittele ylittämään 35 metriä verkkoon liitettävien varoitimien välimatkana.

**Huomatkaa: Jopa 50 WST-630-NEU-palovaroitinta ja/tai Wi-Safe 2 -laitetta voidaan liittää yhteen verkkoon.**

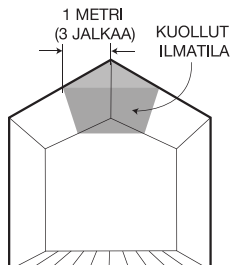

PARHAALLA PAIKALLA  
(KESKUSTA KATTO)

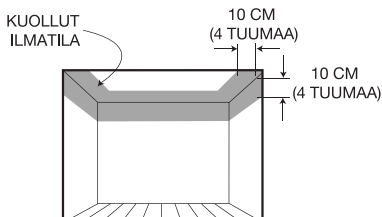

# PALVAROITTIMEN ASENNUS

**TÄRKEÄÄ:** Varmistakaa, että olette lukeut ja ymmärtänyt tämän ohjekirjan ennen palovaroittimen asentamista.

## 1. Ennakovalmistelu

Pohjalevy tulee kiinnittää kattoon tai seinään.

Avatkaa pohjalevyn liuskat. Käyttäkää pohjalevyn kiinnitysrajoja apuna kun merkitsette porauskohtia. Poratkaa sopivan kokoisella poralla kiinnitysreiät ja käyttäkää mukana olevia muovisia kiinnitysankureita, mikäli tarpeen.

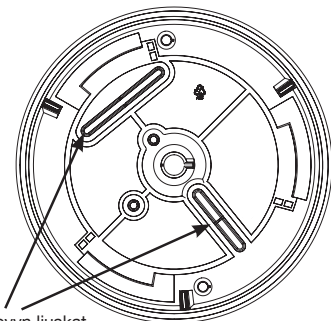

Pohjalevyn liuskat

## 2. Asentakaa pohjalevy

Kiinnittäkää pohjalevy kattoon tai seinään mukana tulevilla ruuveilla.

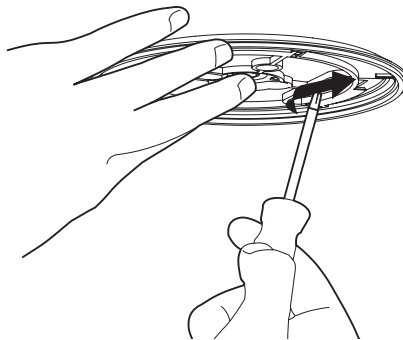

## 3. Asentakaa FireAngel-palovaroitin

Kiinnittäksenne varoitin mukana tulleeseen pohjalevyyn, laittakaa varoitin pohjalevyn päälle ja kääntäkää varoitinta myötäpäivään kunnes se lukittuu paikalleen. Varmistakaa, että varoitin on kierretty kokonaan paikalleen.

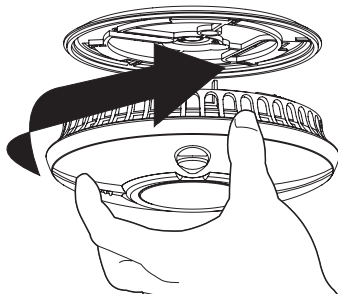

Virtalähde alkaa nyt toimia. Punainen LED (näkyvä merkkivalo) varoitimen

etupinnassa vilkkuu n. kerran 45 sekunnissa osoittaakseen, että varoitin on toiminnassa.

**VAROITUS:** Palovaroittimen irroittaminen pohjalevystä kytkee varoittimen pois käytöstä ja estää sitä havaitsemasta savua.

#### 4. Testatkaa FireAngel-palovaroitinta

Kun olette kiinnittänyt varoittimen pohjalevyyteen, odottakaa 5 sekuntia, että varoitin asettuu ja testatkaa varoitinta sen jälkeen. Katsokaa "Hälytyksen testaus" sivulla 47.

## WST-630-NEU-LAITTEIDEN YHTEENLIITTÄMINEN

Tässä palovaroittimessa on sisäänrakennettu radiolähetin, joka mahdollistaa kahden tai useamman palovaroittimen liittämisen verkkoon keskenään. Niinpä WST-630-NEU-varoitimet täytyy "opettaa" eli liittää verkkoon, jotta ne voivat kommunikoida keskenään. Jos yksi varoitin hälyttää, kaikki muutkin yhteenliitetyt palovaroitimet hälyttävät. Huomatkaa, että WST-630-NEU-varoitimet voi liittää ainoastaan toisiin WST-630-NEU-varoitimiin sekä FireAngel Wi-Safe 2 -tuotteisiin.

#### Palovaroittimien "opettaminen" (liittäminen verkkoon):

Alla oleva prosessi kuvailee kahden varoittimen, "Varoitin 1" ja "Varoitin 2" liittämisen verkkoon.

#### 1. Varoitin 1

Asentakaa Varoitin 1 sivun 42 ohjeiden mukaisesti.

#### 2. Varoitin 2

Asentakaa Varoittimen 2 pohjalevy johonkin suositelluista sijainneista(ks. Sijointus sivulla 40). Älkää kiinnittäkö toista varoitinta pohjalevyyteen vielä.

#### 3. Varoitin 2

Käyttäen kynää, pientä ruuvimeisseliä tai avattua paperiliitintä, painakaa lyhyesti opetuspainiketta, joka on pyöreän reiän sisällä Varoitin 2:n takapuolella.

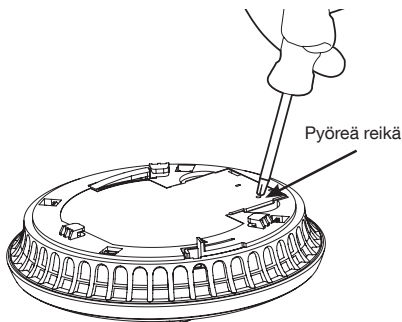

Opetuspainikkeen vieressä oleva punainen LED vilkkuu hetken ja syttyy sitten n. 5 sekunniksi osoittaakseen, että laite on valmiina vastaanottamaan "opetussignaalin". Painakaa tämän viiden sekunnin aikana lyhyesti Varoitin 1:n testauspainiketta liittääksenne nämä kaksi varoitinta toisiinsa langattomasti.

### **Varoitin 1:**

antaa kaksi kertaa kolme kovaäänistä äänimerkkiä.

### **Varoitin 2:**

Punainen LED Varoitin 2:n radiomodulissa vilkkuu osoittaakseen, että laite on "opetettu" onnistuneesti verkkoon.

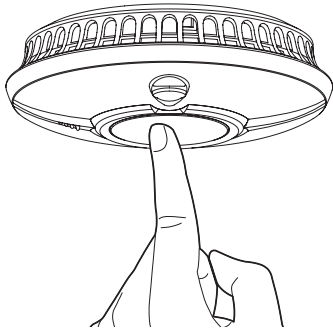

**Huomattavaa:** Jos testauspainiketta ei paineta tarpeeksi nopeasti (ennen kuin punainen LED Varoitin 2:n langattomassa modulissa sammuu), opetusprosessi epäonnistuu. Jos näin käy, toistakaa prosessi ylläolevan mukaisesti.

5. Kiinnittäkää Varoitin 2 pohjalevyynsä viimeistelläkseenne asennuksen.
6. Useammat varoitimet tulee "opettaa verkkoon" samalla tavalla. Liittäessä useampia varoittimia verkkoon, mitä tahansa jo verkossa olevaa varoitinta voidaan käyttää "Varoitin 1:n".

Tämä tarkoittaa, että voitte "opettaa" lisävaroittimille minkä tahansa jo verkossa olevan varoittimen. Se liittyy sitten osaksi koko varoitinverkkoa. Teidän ei tarvitse "opettaa" sille kaikkia verkon varoittimia erikseen.

7. "Opetusprosessin" valmistumisen jälkeen testatkaa varoittimia kuten "Hälytyksen testaus" -luvussa kuvaillaan.

Jos joku kytketyistä varoittimista ei hälytä testatessa, irrottakaa se pohjalevystään ja toistakaa "opetusprosessi".

## **KÄYTTÖ**

### **Normaalitila**

Punainen LED varoittimen etupinnassa vilkkuu n. kerran 45 sekunnissa osoittaakseen, että varoitin on toiminnassa.

### **Paristo loppumassa -tila**

**TÄRKEÄÄ:** Palovaroitin tarvitsee toimiakseen pariston, jossa on kylliksi varausta jäljellä. Jos FireAngel-palovaroittimenne paristo on loppumassa, laite päästää äänimerkin n. kerran 45 sekunnissa ja keltainen LED vilkkuu samaan aikaan. Kun niin käy, suosittelemme pariston vaihtamista välittömästi ja joka tapauksessa seuraavan 30 päivän aikana.

FireAngel-palovaroitin jatkaa varoittamista pariston loppumisesta vähintään 30 päivän ajan. Siitä huolimatta, pariston vaihtamatta jättäminen tänä aikana saattaa johtaa siihen, että palovaroittimella ei ole tarpeeksi tehoa hälyttää todellisessa tulipalossa. Kun varoitin

irrotetaan pohjalevystä, paristo kytkeytyy automaattisesti irti ja paristo loppumassa - varoitus loppuu, sallien varoittimen hävittämisen.

**TÄRKEÄÄ:** Jos FireAngel-palovaroittimenne paristo on loppumassa, laite päästää äänimerkin n. kerran 45 sekunnissa Kaikki muut samassa verkossa olevat WST-630-NEU -varoittimet päästävät myös äänimerkin kerran 4 tunnissa. Tämä jatkuu, kunnes varoitin, jonka paristo on loppumassa, on poistettu.

### **Vikatilan merkkivalo**

Jos keltainen LED vilkkuu ja äänimerkki kuuluu eri aikaan, on kyse vikatilanteesta; laite saattaa olla kykenemätön havaitsemaan savua ja saattaa olla hälyttämättä tulipalotilanteessa. Jos niin käy, suosittelemme varoittimen vaihtamista välittömästi.

### **Hälytystila**

Jos WST-630-NEU menee hälytystilaan, kaikki verkkoon kytketyt varoittimet päästävät 3 kovaäänistä äänimerkkiä, jotka jatkuvat kunnes hälytyksen syy on löydetty ja selvitetty. Punainen LED vilkkuu nopeasti (kerran sekunnissa) vain varoittimissa, jotka reagoivat suoraan savuun.

## WST-630-NEU:n LED-merkkivalot

Punainen LED	Keltainen LED	Äänimerkki	Tila	Vaadittu toimenpide
Vilkkuu jatkuvasti kerran 45 sekunnissa			Normaali käyttö	
Vilkkuu kerran sekunnissa		3 kovaäänistä äänimerkkiä jatkuvasti	Hälytys	Varmistakaa, onko tulipalovaara olemassa ja poistukaa kiinteistöä
Vilkkuu kerran 45 sekunnissa		3 kovaäänistä äänimerkkiä jatkuvasti	Toinen WST-630-NEU verkossa hälyttää	Varmistakaa, onko tulipalovaara olemassa ja poistukaa kiinteistöä
Vilkkuu kerran 10 sekunnissa, korkeintaan 10 minuutin ajan			"Smart silence" on laskenut herkkyyttä	Tämä tapahtuu jos vaimennatte väärän hälytyksen. Herkkyys palautuu normaaliksi 10 minuutissa.
Vilkkuu kerran 45 sekunnissa	Vilkkuu samaan aikaan kuin punainen LED, ks. huomautus	Yksittäinen äänimerkki samaan aikaan kun LED vilkkuu	Paristo loppumassa	Vaihtakaa 30 päivän sisällä
Vilkkuu kerran 45 sekunnissa	Vilkkuu kerran 45 sekunnissa, 20-25 s punaisen LEDin jälkeen	Yksittäinen äänimerkki samaan aikaan kun punainen LED vilkkuu	Vika	Soittakaa FireAngelin tekniseen tukeen, jos takuuta on jäljellä. Jos ei, vaihtakaa varoitin välittömästi
Vilkkuu kerran 45 sekunnissa		Yksittäinen äänimerkki kerran neljässä tunnissa	Jossain muussa verkon varoittimessa on paristo loppumassa	Etsikää varoitin, jonka paristo on loppumassa ja vaihtakaa se
Vilkkuu kerran 45 sekunnissa	Vilkkuu kahdesti samaan aikaan kuin punainen LED, ks. huomautus	Yksittäinen äänimerkki samaan aikaan kun LED vilkkuu	Radiomodulin paristo loppumassa	Soittakaa FireAngelin tekniseen tukeen, jos takuuta on jäljellä. Jos ei, vaihtakaa varoitin välittömästi
Vilkkuu kerran 45 sekunnissa	Vilkkuu kahdesti joka 45 s, 20-25 s punaisen LEDin jälkeen	Yksittäinen äänimerkki samaan aikaan kun punainen LED vilkkuu	Radiomodulin vikatilanne	Soittakaa FireAngelin tekniseen tukeen, jos takuuta on jäljellä. Jos ei, vaihtakaa varoitin välittömästi

**Huomio:** WST-630-NEU:n keltainen LED saattaa vilkkua kahdesti, mikä ilmaisee vian olevan radiomodulissa. Tässä tapauksessa koko WST-630-NEU-varoitin tulee vaihtaa.

# HÄLYTYKSEN TESTAUS

- a) Painakaa lyhyesti keskellä olevaa testauspainiketta.

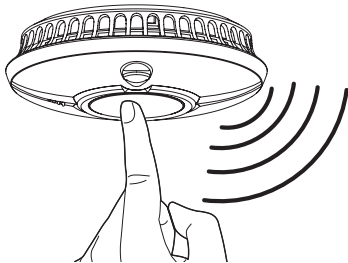

- b) Laite päästää äänimerkkejä, kaksi kertaa kolme kovaäänistä piippausta, jotka loppuvat automaattisesti.
- c) Varoittimen punainen LED vilkkuu nopeasti äänimerkin aikana.

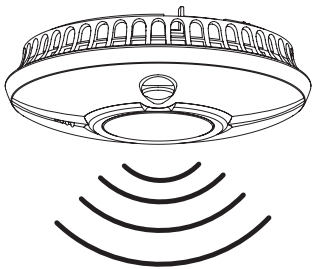

**HUOMATKAA:** Testauspainike testaa varoittimen paloilmaisinta. Ei ole tarpeen testata varoitinta savun avulla. Mikäli

palovaroittimenne ei päästä kuuluvaa äänimerkkiä, perehtykää välittömästi tämän ohjekirjan lopussa olevaan vianetsintäosioon.

**VAROITUS:** Kuten kaikkia elektronisia varoitintuotteita, tulisi teidän testata palovaroittintanne kerran viikossa.

Jos WST-630-NEU-varoittimenne on kytketty toisiin palovaroittimiin, suosittelemme testaamaan jokaisen varoittimen erikseen viikoittain.

- a) Painakaa lyhyesti keskellä olevaa testauspainiketta.
- b) Testaamanne laite hälyttää, kaksi kertaa kolme kovaäänistä äänimerkkiä, jotka loppuvat automaattisesti. Tämän laitteen punainen LED vilkkuu nopeasti (kerran sekunnissa) äänimerkin aikana. Kaikki toisiinsa liitetyt varoittimet hälyttävät, kaksi kertaa 3 kovaäänistä äänimerkkiä, jotka loppuvat automaattisesti, osoittaen testin loppuneen. Punainen LED toisiinsa kytketyissä varoittimissa ei vilku nopeasti. Jos jokin varoittimista ei läpäise testausta, ks. Vianetsintä sivulla 50.

## SMART SILENCE™ -VAIMENNUS

**VAARA:** Jos FireAngel-palovaroittimenne päästää koko hälytyssignaalin, ettekä ole testaamassa laitetta, palovaroittimenne varoittaa teitä potentiaalisesti vaarallisesta tilanteesta, joka vaatii välitöntä huomiota.

Käyttäkää hälytyksen vaimennustoimintoa vasta varmistettuanne, että tulipalao ei ole. Älkää tukkiko varoittimen ilmanottoaukkoja tai estäkö laitteen toimintaa millään tavalla, sillä se estää laitetta suojaamasta teitä. Palovaroittimet voivat joskus reagoida ruuanlaitosta syntyviin käryihin tai muihin kuin hätätapauksiin.

Palovaroittimesanne on "Smart Silence"-toiminto. Tiedetyn väärän hälytyksen ollessa kyseessä palovaroittimenne voidaan hetkellisesti vaimentaa painamalla lyhyesti keskellä olevaa testatuspainiketta. Varoittimenne palautuu täyteen herkkyyteen 10 minuutin aikana.

**HUOMATKAA:** Mikäli varoittimeen tulevan savun määrä on erittäin suuri, hälytystä ei voi vaimentaa ja hälytys jatkuu.

1. Paina lyhyesti testatuspainiketta. Hälytys loppuu pian.

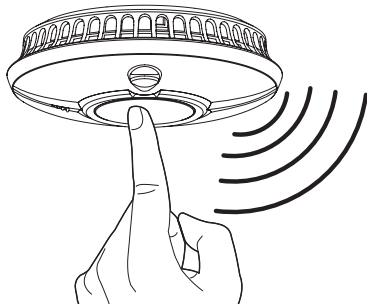

2. Varoittimenne vaikenee ja siirtyy epäherkempään tilaan noin 10 minuutin ajaksi.

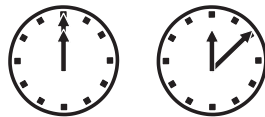
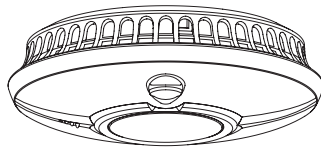

3. Epäherkemmän tilan aikana varoittimenne punainen LED jatkaa vilkkumista useammin kuin tavallisesti, kerran 10 sekunnissa.

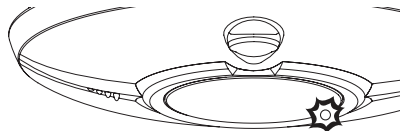

4. Varoittimenne siirtyy automaattisesti takaisin täyteen herkkyyteen korkeintaan 10 minuutin kuluessa ja punainen LED vilkkuu n. kerran 45 sekunnissa.

**VAARA:** Älkää koskaan jättäkö hälytystä huomiotta. Hälytyksen huomiotta jättäminen saattaa johtaa henkilövahinkoon tai kuolemaan. Jos palovaroittimenne aktivoituu ja hälyttää, ettekä ole täysin varma savun lähteestä, poistukaa asunnosta välittömästi.



Jos WST-630-NEU on kytketty muihin varoittimiin, testauspainikkeen painaminen vaimentaa muutkin verkon varoittimet. Savun havainnutta varoitinta (aloittava varoitin) ei kuitenkaan voida vaimentaa etäältä. Tämä tarkoittaa, että jokainen savua havainnut varoitin jatkaa hälyttämistä, jolloin voitte paikantaa ne.

Jos yksikin aloittava varoitin on vaimentamatta lyhyen ajan jälkeen (2-4 minuuttia), verkon kaikki varoittimet aloittavat hälyttämisen uudelleen.

## KUNNOSSAPITO

FireAngel-palovaroitin on suunniteltu olemaan mahdollisimman huoltovapaa, mutta on joitain asioita, joita tulee tehdä pitääksenne laitteen toimintakykyisenä.

**VAROITUS:** FireAngel-palovaroittimenne on kotolettu sähkölaite, eikä kotelo ole missään tilanteessa yrittää avata. Kotelon avaamisen yrittäminen mitätöi takuun.

**VAROITUS:** Laite sisältää voimakkaan litiumpariston. Jos laitetta peukaloidaan, paristo saattaa joutua oikosulkuun ja aiheuttaa tulipalovaaran. Älkää koskaan yrittäkö avata tai vahingoittaa paristoa.

### Testaus

Testatkaa palovaroitintanne kerran viikossa, ks. luku "Hälytyksen testaus" sivulla 47. Kaikki epäonnistuneet testaukset tulee ilmoittaa FireAngel tekniselle tukitiimille, ks. sivu 52.

### Puhtaanapito

Palovaroittimenne tulee puhdistaa vähintään kerran 3 kuukaudessa käyttäen pölynimuria ja pehmeää harjasuulaketta.

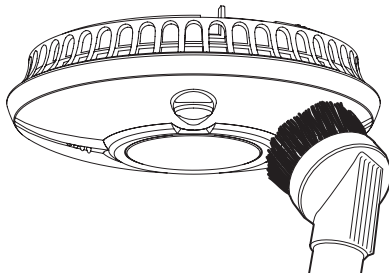

**VAROITUS:** FireAngel-palovaroittimenne saattaa hälyttää virheellisesti kun sitä imuroidaan.

**TÄRKEÄÄ:** Älkää käyttäkö liuottimia tai puhdistusaineita FireAngel-palovaroittimenne puhdistukseen, sillä ne saattavat vahingoittaa ilmaisinta tai elektroniikkaa. Laitteen voi pyyhkiä vähän kostutetulla pyyhkeellä.

**VAROITUS:** Älkää maalatko palovaroitinta, sillä maali voi tukkia ilmanottoaukot ja estää savun pääsemisen ilmaiseeseen.

**VAROITUS:** Jos verkon mikä tahansa varoitin hälyttää, kyseessä on mahdollinen vaaratilanne. Älkää jättäkö sitä huomiotta.

# VIANETSINTÄ

## Ongelma

## Ratkaisu

FireAngel-palovaroittimenne ei hälytä testattaessa

- Varmistakaa, että varoitin on kierretty myötöpäivään niin pitkälle, kuin se menee, ja että se on tiiviisti kiinnitetty pohjalevyynsä.
- Jos testaatte laitetta ensimmäistä kertaa aktivoinnin jälkeen, odottakaa muutama sekunti varoittimen tasaantumista ennen testausta.
- Varmistakaa, että painatte lujasti testauspainikkeen keskeltä.
- Jos laite on vaimennettu ja se on epäherkässä tilassa, se voi olla reagoimatta testiin. Odottakaa 15 minuuttia ja yritäkää sitten uudelleen.
- Jos varoitin on vasta asennettu eikä se reagoi testiin, ottakaa yhteyttä tekniseen tukeen (ks. sivu 52).
- Tarkistakaa sijoitus. Langaton signaali saattaa olla estetty tai kantaman ulkopuolella.
- Mikäli olette "opettamassa" laitetta ja se ei reagoi testaukseen – toistakaa prosessi.
- Jos varoitin on vieläkin reagoimatta testaukseen, ottakaa yhteyttä tekniseen tukeen (ks. sivu 52).

FireAngel-palovaroittimenne ei irtoa pohjalevystään

Mikäli huomaatte, että palovaroitintanne ei saa irrotettua pohjalevystään, lukitusmekanismi saattaa olla kytkettyyn. Voiman käyttö voi johtaa palovaroittimen, pohjalevyn tai kummankin vaurioitumiseen. Ottakaa yhteyttä asentajaanne tai FireAngelin tekniseen tukeen **maanantaista perjantaihin kello 9-17 välillä**. Puhelin: **0880 055 2130** tai sähköpostilla: **support@fireangel.eu**

## Ongelma

## Ratkaisu

<p>FireAngel-palovaroittimenne päästää ajoittain äänimerkkejä</p>	<ul style="list-style-type: none"><li>• Tarkistakaa palovaroittimenne sijoitus (ks. "Käyttökohteet" ja "Sijoitus").</li><li>• Tarkistakaa, että palovaroittimenne on todella äänimerkin lähde; varmistakaa, että ääni ei tule muusta varoitimesta (savu/häkä/varkaus/kaasuvaroitin) sulkemalla muut mahdollisuudet pois.</li><li>• Jos varoitin päästää äänimerkkejä n. kerran 45 sekunnissa ja keltainen led vilkkuu samaan aikaan, ilmaisee se pariston olevan loppumassa. Laite tulee vaihtaa 30 päivän sisällä.</li><li>• Jos palovaroittimenne päästää äänimerkkejä 4 tunnin välein, se ilmaisee jonkin toisen verkossa olevan varoitimen pariston olevan loppumassa. Paikantakaa varoitin, jonka paristo on loppumassa ja vaihtakaa varoitin niin pian kuin mahdollista ja joka tapauksessa 30 päivän sisällä.</li></ul>
<p>FireAngel-palovaroittimenne aktivoituu vaikka savua ei näy</p>	<ul style="list-style-type: none"><li>• Tarkistakaa palovaroittimenne sijoitus (ks. "Sijoitus").</li><li>• Puhdistakaa palovaroitin (ks. "Kunnossapito").</li><li>• Jos hälytys kuuluu mutta punainen LED vilkkuu vain noin kerran 45 sekunnissa, tämä ilmaisee, että toinen verkossa oleva varoitin on havainnut savua. Poistukaa kiinteistöstä, jos tulipalovaara on olemassa.</li></ul>
<p>Muut verkkoon liitetyt varoitimet eivät vaimene kun yksi varoitin vaimennetaan</p>	<ul style="list-style-type: none"><li>• Yhteenliitettyjä varoittimia, jotka ovat havainneet savua, ei voi vaimentaa. Jos yksi tai useampi varoitin on hälytystilassa, yhteenliitetyt varoitimet päästävät hälytysäänen uudelleen 4 minuutin sisällä. Poistukaa kiinteistöstä, jos tulipalovaara on olemassa.</li></ul>

## Ongelma

## Ratkaisu

Useita ei-toivottuja hälytyksiä tapahtuu

- Tarkistakaa FireAngel-palovaroittimenne sijoitus (ks. luku "Sijoitus").
- Puhdistakaa palovaroitin (ks. "Kunnossapito").
- Minkä tahansa varoittimen hälytys aiheuttaa kaikkien yhteenliitettyjen varoittimien hälytyksen. Tehkää tarkistukset erityisesti hälytyksen aloittaneille varoittimille (punainen LED vilkkuu nopeasti hälytyksen aikana).
- Jos ei-toivotut hälytykset jatkuvat, ottakaa yhteyttä tekniseen tukeen.

Keltainen LED vilkkuu ja varoitin päästää äänimerkkejä

- Jos keltainen LED vilkkuu suunnilleen samaan aikaan äänimerkin kanssa, on kyse pariston loppumisesta ja varoitin tulee vaihtaa niin pian kuin mahdollista ja joka tapauksessa 30 päivän sisällä.
- Jos keltainen LED vilkkuu eri aikaan äänimerkin kanssa, on kyse vikatilanteesta ja varoitin tulee vaihtaa niin pian kuin mahdollista.
- Jos keltainen LED "tuplavilkkuu" ja varoitin päästää äänimerkkejä, on kyse radiomodulin pariston loppumisesta tai sen vikatilanteesta. Varoitin tulisi vaihtaa niin pian kuin mahdollista.

Jos varoitin ei toimi oikein, neuvoa tulisi kysyä valmistajalta

Mikäli teillä on kysyttävää varoittimen käytöstä, ottakaa yhteyttä FireAngel tekniseen tukeen **maanantaista perjantaihin kello 9-17 välillä**. Puhelin: **0880 055 2130** tai sähköpostilla: **support@fireangel.eu** Voitte myös käydä teknisen tuen osiossamme verkkosivullamme **www.fireangel.eu**

# HÄVITTÄMINEN

---

Sähkölaitteita ei tule hävittää muun talousjätteen mukana. Toisin kuin ionisoivat palovaroittimet, Thermoptek-varoitin ei sisällä radioaktiivisia materiaaleja. Tämä tarkoittaa, että laite soveltuu hyvin hävitettäväksi sähkölaitteiden kierrätysohjelman mukaisesti. Kierrättäkää laite mikäli mahdollista. Kysykää paikalliselta viranomaiselta tai jälleenmyyjältä neuvoja kierrätykseen/hävittämiseen, tai ottakaa yhteyttä tekniseen tukeemme, sillä säädöksissä on alueellisia eroja. Kun varoitin irrotetaan pohjalevystä, sisäinen paristo kytkeytyy pois päältä. Laitteen voi nyt hävittää.

**VAROITUS:** Älkää yrittäkö avata laitetta.

**VAROITUS:** Älkää polttako tai hävittäkö tulessa.

**VAROITUS:** Jos palovaroittimenne putoaa tai vaurioituu, varoituksena poistakaa se rakennuksesta ja ottakaa yhteyttä FireAngel tekniseen tukeen **0880 055 2130** tai [support@fireangel.eu](mailto:support@fireangel.eu).

## TAKUU

---

Sprue Safety Products Ltd takaa alkuperäiselle ostajalle, että sen suljettu palovaroitin on vapaa materiaali- ja valmistusvirioista normaalissa asuinkäytössä viiden (5) vuoden ajan ostopäivästä. Edellyttäen että se palautetaan postimaksu maksettuna ja ostopäivän kuitilla varustettuna, Sprue Safety Products Ltd takaa täten että viiden (5) vuoden ajan ostopäivästä Sprue Safety Products Ltd harkintansa mukaan suostuu vaihtamaan laitteen maksutta. Mahdollisten korvaavien WST-630-NEU-laitteiden takuu kestää alkuperäisen takuun jäljellä olevan ajan, alkaen alkuperäisestä ostopäivämäärästä, ei korvaavan laitteen kuitin päivämäärästä. Sprue Safety Products Ltd pitää oikeuden tarjota vaihtoehtoista tuotetta korvattavan

tilalle mikäli alkuperäistä mallia ei ole enää saatavilla tai varastossa. Tämä takuu annetaan alkuperäiselle ostajalle alkaen alkuperäisestä vähittäisostopäivästä eikä se ole siirrettävissä. Ostotodistus tarvitaan. Tämä takuu ei kata vahinkoja, jotka aiheutuvat onnettomuudesta, väärinkäytöstä, laitteen purkamisesta, väärinkäytöstä tai laitteen huolenpidon puutteista, tai käyttöohjeen vastaisista sovelluksista. Takuu ei kata Sprue Safety Products Ltd:n ohjauksen ulkopuolella olevia force majeure -tapahtumia ja -olosuhteita (kuten tulipalot, vaikeat sääolot jne.). Takuu ei koske vähittäiskauppoja, palvelukeskuksia tai jakelijoita ja agentteja. Sprue Safety Products Ltd ei tunnista mitään kolmannen osapuolen muutoksia tähän takuuseen.

Sprue Safety Products Oy ei ole vastuussa mistään satunnaisista tai välillisistä vahingoista, jotka aiheutuvat minkään suoran tai epäsuoran takuun rikkomisesta. Paitsi siinä määrin mitä lainsäädännön nojalla on kielletty, kaikki oletetut takuut tuotteen myytävyydestä tai sopivuudesta tiettyyn tarkoitukseen on rajattu viiteen (5) vuoteen. Tämä takuu ei vaikuta lakisääteisiin oikeuksiinne. Poislukien kuolema ja henkilövahingot, Sprue Safety Products Ltd ei ole vastuussa mistään käytömahdollisuuden menetyksistä, vahingoista, kuluista tai maksuista tähän tuotteeseen liittyen, tai mistään suorista tai epäsuorista menetyksistä, vahingoista tai aiheutuneista kustannuksista teille tai toiselle tuotteen käyttäjälle.

# INNHOLD

---

Introduksjon . . . . .	55	Drift. . . . .	61
Automatisk oppstart . . . . .	55	WST-630-NEU:	
Sensorteknologi . . . . .	55	LED-indikatorer . . . . .	63
Thermopteksensorteknologi . . . . .	56	Alarmtest . . . . .	64
Bruk . . . . .	56	Alarm Smart Silence™ . . . . .	64
Plassering . . . . .	57	Vedlikehold . . . . .	66
Slik installerer du		Feilsøking . . . . .	67
din røykvarsler . . . . .	59	Avhending . . . . .	70
Sammenkoble WST-630-NEU-		Garanti . . . . .	70
røykvarslerne dine . . . . .	60		

Den originale engelske versjonen av denne brukerhåndboken, som dette er en oversettelse av, har blitt godkjent uavhengig. Dersom den oversatte versjonen skiller seg fra originalen, bekrefter Sprue Safety Products Ltd at den engelske håndboken er sann og riktig.

---

**Merk:** Denne brukerhåndboken er også tilgjengelig i stor tekst og i andre formater. Vennligst ring **0800 69127** for mer informasjon.

## INTRODUKSJON

---

Den trådløst sammenkoblbare FireAngel WST-630-NEU multikriterie-detektoren med høy ytelse er det ultimate alternativet til tradisjonelle varslere. En banebrytende Thermoptek-teknologi som kombinerer det siste innen optiske sensorer med en termisk forbedring. Dette gir rask respons, både ved åpen ild og ulmebrann, og eliminerer behovet for ionevarslere, som kan skade miljøet.

Opptil maks femti WST-630-NEU-varslere kan sammenkobles trådløst og skape et nettverk. Dersom en røykvarslar utløses, utløser den alle andre varslere i nettverket samtidig. Dette gir tidligst mulig advarsel ved brann.

Alarmsignalene sendes mellom alle WST-630-NEU-varslerne i nettverket, som øker nettverkets rekkevidde og pålitelighet.

**VIKTIG:** Denne brukerhåndboken inneholder viktig informasjon om bruken av din FireAngel-røykvarslar. Les hele denne håndboken før du installerer og bruker varsleren. Du må etterlate denne håndboken, eller en kopi av den, hos sluttbrukeren dersom du installerer denne varsleren for andre.

## AUTOMATISK OPPSTART

---

Røykvarsleren din med 10 års brukstid forsynes av en intern litium-batteripakke, som leveres i deaktivert stand. Batteripakken aktiveres automatisk når varsleren låses fast på bunnplaten og deaktiveres når den fjernes.

**VIKTIG:** Varsleren din vil ikke virke før den er riktig plassert og sikret på bunnplaten.

## SENSORTEKNOLOGI

---

Tradisjonelt har det blitt brukt 3 typer sensorteknologi i frittstående brannvarslere for hjemmet. Optiske røykvarslere er vanligvis mer effektive til å oppdage ulmebrann, som kan ulme i timevis før det bryter ut i flammer. Ioniserende røykvarslere er vanligvis mer effektive til å oppdage rask, åpen ild, som fortærer brennbart materiale hurtig og sprer brannen raskt. Varmevarslere utløses når romtemperaturen når en innstilt verdi (vanligvis 56 °C). Disse varslerne brukes vanligvis der andre typer varslere ikke er egnet, slik som på kjøkken.

# THERMOPEK- SENSORTEKNOLOGI

Siste nytt innen termisk forbedret optisk deteksjonskammer gir en rask reaksjon, både ved treg ulmebrann og rask, åpen ild i én enkelt varslar. Thermoptek-teknologien søker kontinuerlig etter temperaturrendringer. Dersom det oppdages en temperaturøkning, øker varslernes sensitivitet, som betyr at den har en rask responstid, både ved rask, åpen ild og treg ulmebrann.

## BRUK

**ADVARSEL:** FireAngel-røykvarsleren din skal kun installeres i nye bygg som ekstra beskyttelse sammen med et eksisterende røykvarslersystem. Den kan ikke brukes som en erstatning for kablede systemer, som påkrevet i nye bygg. I denne type eiendom krever byggeforskriftene at varslerne er sammenkoblede. Du kan få mer informasjon fra det lokale brannvesenet eller bygningskontrollen i din kommune. Disse gir vanligvis råd om nye bygg eller prosjekter som krever byggetillatelse. Røykvarsleren din overholder vanligvis minstekravene for familieboliger i eksisterende bygg, så lenge det installeres minst én enhet i hver etasje på eiendommen. For å utløse brannalarmen tidligst mulig anbefaler vi at det installeres en røykvarslar i alle rom der temperaturen vanligvis holder seg mellom 4 °C (40 °F) og 38 °C (100 °F). Se avsnittet «Plassering» for å sikre at røykvarsleren plasseres riktig i den spesifikke boligen den er ment for.

**ADVARSEL:** De viste varslerplasseringene nedenfor er basert på typiske hjem. Konstruksjonen og planløsningen i individuelle hjem kan variere, så dette må kun anses som en veiledning. Kontakt det lokale brannvesenet for mer veiledning.

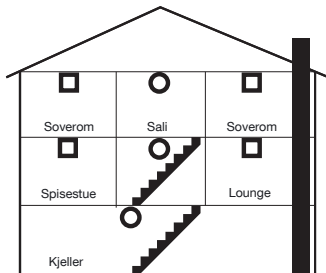

## EKSISTERENDE BOLIGER

- MINIMUM ANBEFALINGER
- ANBEFALT TIL EKSTRA BESKYTTELSE

MERK: Kjøkken bør dekkes av en selvstendig varmedetektor

FireAngel WST-630-NEU er designet for å sammenkoples trådløst med andre WST-630-NEU-røykvarslere. WST-630-NEU er ikke designet for å kommunisere med trådløse røykvarslere fra andre serier eller produsenter.



## Familie- eller flermannsboliger

(utleie-, studentboliger)

FireAngel-røykvarsleren din kan også brukes i individuelle leiligheter og etromsleiligheter, gitt at de overholder de samme vilkårene som eneboliger. Men det må allerede være installert et hoved-brannvarslingsystem som overholder lovkravene for fellesområder, slik som korridorer og ganger.

## Institusjoner og hoteller

Dette inkluderer moteller, sykehus, barnehager, langtids helseinstitusjoner, pensjonater og sovesaler. WST-630-NEU-røykvarsleren din kan brukes på individuelle soverom/oppholdsrom, gitt at de overholder de samme kravene som eneboliger. Men det må allerede være installert et hoved-brannvarslingsystem som overholder lovkravene for fellesområder, slik som korridorer og ganger. Dersom du bruker WST-630-NEU-røykvarsleren i fellesområder, gir den kanskje ikke tilstrekkelig brannvarsel til beboere og overholder kanskje ikke gjeldende lovkrav.

## Campingbiler og campingvogner

Denne røykvarsleren er egnet for bruk i campingbiler og campingvogner.

## Forretnings- og industrilokaler

Denne røykvarsleren er ikke ment for bruk i forretnings- og industrilokaler, og heller ikke for noen annen bruk enn den som står beskrevet ovenfor.

# PLASSERING

---

Thermoptek-røykvarslere er mindre tilbøyelige for falske alarmer fra røyk fra matlaging, og er derfor egnet til å plasseres nær kjøkkenet. Men, som andre typer røykvarslere, kan Thermoptek-røykvarslere være tilbøyelige for falske alarmer fra damp, og bør ikke plasseres for nær bad og dusjer.

Det er anbefalt at FireAngel-røykvarsleren din **IKKE** installeres på følgende steder:

- Bad, dusjrom og andre veldig fuktige områder hvor fukten kan forårsake falske alarmer.
- Kjøkkenet. Kjøkkenrområder skal beskyttes med frittstående varmevarslere, da forbrenningspartikler fra matlaging på kjøkkenet kan forårsake falske alarmer og permanent forurensning av røykvarslernes deteksjonskammer.
- I områder hvor for mye støv eller skitt kan forurense sensorrommet og gjøre varsleren oversensitiv eller hindre røyken fra å treng inn.
- I områder der romtemperaturen ikke kontrolleres og kan gå under 4 °C (40 °F) eller over 38 °C (100 °F), f.eks. i bygninger uten oppvarming eller åpne loft.
- Veldig støvete eller skitne områder, eller områder med mugg.
- På områder med mye trekk, slik som nær takvifter eller friskluft-ventilatorer. Trekk kan blåse røyk bort fra varsleren.

- På steder som er infiserte av insekter. Insekter kan tette åpningene til deteksjonskammeret og forhindre røyken fra å trenge inn eller utløse falske alarmer.
- Innenfor 30 cm (12") av et lysrørarmatur (fluorescerende lys) som kan avgi elektrisk støy, som kan hindre varsleren fra å fungere ordentlig.
- På veggplasseringer som er mer enn 30 cm (12") fra taket (se «Slik installerer du røykvarsleren din»).
- På steder med stillestående luft (se følgende diagram).
- Innenfor 30 cm (12") av lysarmaturer eller andre objekter i taket.

**ADVARSEL:** Langvarig eksponering for temperaturer utenfor de som står beskrevet vil redusere produktets brukstid.

**VIKTIG:** Hindringer, slik som stålförsterkning i betong, kan blokkere eller svekke det trådløse signalet. Selv om den trådløse rekkevidden er over 200 meter i åpen luft / klar siktelinje, kan den effektive rekkevidden bli redusert av vegger og andre hindringer i bygningen. Etter byggearbeid eller at du har flyttet på store møbler (senger, sofaer, hyller osv.), må du alltid forsikre deg om at du utfører en alarmtest på alle sammenkoblede røykvarslere for å sikre at de fortsatt virker. Det er anbefalt at du ikke overskrider 35 m, da det er maksimal avstand mellom røykvarslere i nettverket.

**Merk: Opptil femti WST-630-NEU-røykvarslere og/eller Wi-Safe 2-ekstrautstyr kan kobles til ett enkelt nettverk.**

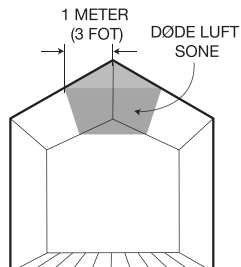

**BESTE PlassERING  
(IN SENTRUM AV TAK)**

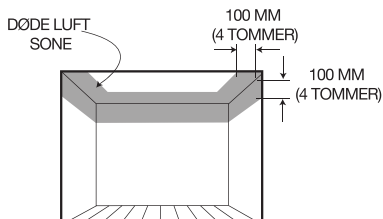

# SLIK INSTALLERER DU DIN RØYKVARSLER

**VIKTIG:** Forsikre deg om at du har lest og forstått denne håndboken før du installerer røykvarsleren din.

## 1. Forberedelse

Bunnplaten skal festes i taket eller på veggen.

Trykk ut tappene fra bunnplaten. Bruk festesporene på bunnplaten som en veiledning når du markerer posisjonen til borehullene. Drill hullene med en drill av omtrentlig størrelse og sett i de medfølgende plastpluggene (dersom nødvendig).

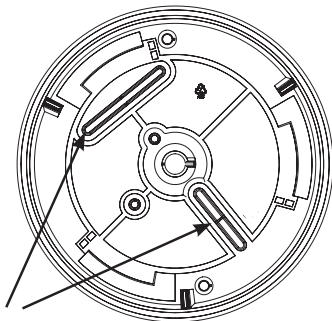

Tapper på bunnplaten

## 2. Installere bunnplaten

Fest bunnplaten i taket eller på veggen ved å bruke de medfølgende skruene.

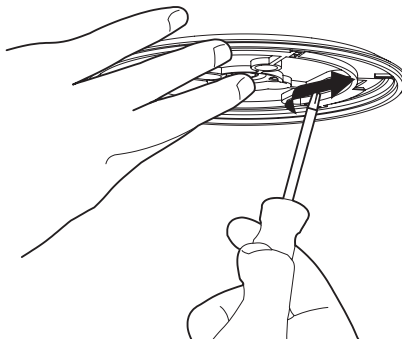

## 3. Fest din FireAngel-røykvarsler

For å feste bunnplaten som følger med i denne pakken plasserer du varsleren på bunnplaten og skrur den med klokken til varsleren låses i riktig posisjon. Forsikre deg om at varsleren skrues helt på plass.

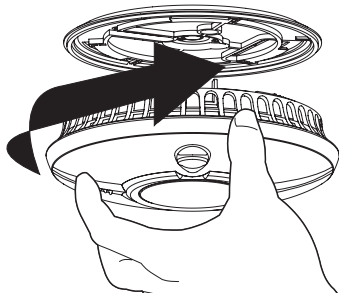

Batteripakken vil nå bli aktivert. Den røde LED-lampen (visuell indikator) på forsiden

av varsleren skal nå blinke hvert 45. sekund for å vise at den er aktivert.

**ADVARSEL:** Dersom du fjerner røykvarsleren fra bunnplaten, vil enheten deaktiveres, og den vil ikke lenger oppdage røyk.

#### 4. Test din FireAngel-røykvarsler

Etter at du har festet varsleren på bunnplaten, må du vente i 5 sekunder på at varsleren skal starte opp før du tester den. Se «Alarmtest» på side 64.

## SAMMENKOBLE WST-630-NEU- RØYKVARSLERNE DINE

Denne røykvarsleren inneholder en innebygget RD-modul, og lar deg koble sammen to eller flere røykvarslere trådløst og lage et nettverk. Derfor må WST-630-NEU-varslere «innlæres», eller sammenkobles, for å kommunisere med hverandre. Dersom én av varslerne aktiveres, vil alle andre sammenkoblede røykvarslere også utløses. Merk at WST-630-NEU-varslere kun kan sammenkobles med andre WST-630-NEU-varslere og produkter i FireAngel Wi-Safe 2-serien.

#### «Innlæring» (sammenkobling) av røykvarslere dine:

Prosessen nedenfor beskriver «innlæringen» av to varslere slik de danner et nettverk, «Varsler 1» og «Varsler 2».

#### 1. Varsler 1

Installer varsler 1 som beskrevet på side 59.

#### 2. Varsler 2

Installer bunnplaten til varsler 2 på et av de anbefalte stedene (se Plassering på side 57) Fest ikke varsleren på bunnplaten enda.

#### 3. Varsler 2

Bruk en penn, et veldig lite skrujern eller en binders som er brettet ut og trykk kort ned og slipp lære-knappen i et rundt hull på varsler 2.

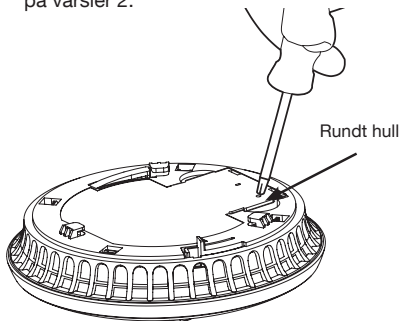

Den røde LED-lampen ved siden av lære-knappen vil blinke kort og deretter lyse opp i ca. fem sekunder for å vise at den er klar til å motta «innlæring»-signalet. I løpet av de fem neste sekundene må du trykke kort på test-knappen på varsler 1 for å sammenkoble de to varslere trådløst.

#### Varsler 1:

Vil utløse en hørbar alarm bestående av 2 sykluser med 3 høye pipelyder.

## Varsler 2:

Den røde LED-lampen på den trådløse modulen til varsler 2 vil blinke for å indikere at den er ferdig «innlært».

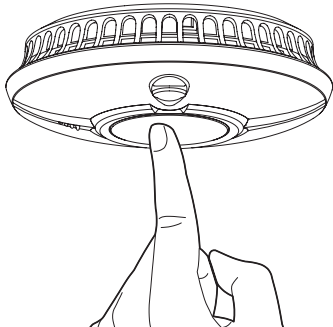

**Merk:** Dersom test-knappen ikke trykkes raskt nok (før den røde LED-lampen på den trådløse modulen til varsler 2 er slukket), vil innlæringsprosessen feile. Dersom dette skjer, må du gjenta prosessen igjen som beskrevet ovenfor.

5. Fest varsler 2 på bunnplaten for å fullføre installasjonen.
6. Ytterligere varsler må «innlæres» på samme måte. Når du lærer inn ytterligere varsler, kan alle varsler i nettverket brukes som «Varsler 1». Dette betyr at du kan «lære inn» flere varsler med en hvilken som helst varsler i nettverket. Den vil da bli en del av hele nettverket. Du trenger ikke å «lære inn» varsleren med alle varsler i nettverket.

7. Etter at du er ferdig med innlæringsprosessen, tester du varslerne som beskrevet i «Alarmtest».

Dersom en sammenkoblet varsler ikke reagerer på «alarmtesten», fjerner du den fra bunnplaten og gjentar innlæringsprosessen.

## DRIFT

### Normale forhold

Den røde LED-lampen på forsiden vil blinke ca. hvert 45. sekund for å vise at den er aktivert.

### Lavt batterinivå

**VIKTIG:** Batteripakken må ha nok strømkapasitet for at røykvarsleren din skal fungere ordentlig. Dersom FireAngel-røykvarslerens batteripakke begynner å gå tom for strøm, vil enheten begynne å pipe ca. hvert 45. sekund, og den gule LED-lampen vil blinke ca. på samme tid. Når dette skjer, anbefales det på det sterkeste at du erstatter varsleren umiddelbart, og senest innen 30 dager.

FireAngel-røykvarsleren din vil fortsette å varsle om lavt batterinivå i minst 30 dager. Dersom du ikke erstatter varsleren etter 30 dager, betyr det at røykvarsleren ikke vil ha nok strøm til å varsle deg i en reell brannsituasjon. Når varsleren fjernes fra bunnplaten, vil batteripakken deaktiveres automatisk, og piping som varsler om lavt batterinivå vil stoppe for å la deg avhende varsleren.

**VIKTIG:** Dersom WST-630-NEU-røykvarsleren har lavt batterinivå, vil den pipe ca. hvert 45. sekund. Alle andre WST-630-NEU-varslere i nettverket vil også pipe for å varsle deg om lavt batterinivå hver 4. time. Dette vil fortsette til røykvarsleren med lavt batterinivå fjernes.

### **Indikasjon på feil**

Dersom den gule LED-lampen blinker, og varsleren ikke piper synkront med lampen, indikerer det at det har oppstått en feil. Enheten klarer kanskje ikke å oppdage røyk og vil kanskje ikke utløse en alarm dersom det oppstår brann. Dersom dette skjer, anbefaler vi på det sterkeste at du erstatter varsleren umiddelbart.

### **Alarmløst**

Dersom WST-630-NEU utløser full alarm, vil alle sammenkoblede varslere også utskille 3 høye pipelyder som gjentar seg automatisk til alarmens årsak blir funnet og løst. Den røde LED-lampen vil kun blinke raskt (én gang i sekundet) på varslere som reagerer direkte på røyk.

### WST-630-NEU LED-indikatorer

Rød LED-lampe	Gul LED-lampe	Hørbart signal	Status	Krever handling
Blinker hvert 45. sekund			Normal drift	
Blinker hvert sekund		3 høye, gjentatte pip	Alarm	Finn ut om det har oppstått brann og forlat eiendommen
Blinker hvert 45. sekund		3 høye, gjentatte pip	Andre WST-630-NEU i nettverket utløser alarmen	Finn ut om det har oppstått brann og forlat eiendommen
Blinker hvert 10. sekund i opptil 10 minutter			«Smart silence», varsleren har redusert sensitivitet	Dette kommer av at du stoppet en falsk alarm. Sensitiviteten vil gå tilbake til normal innen 10 sekunder
Blinker hvert 45. sekund	Blinker samtidig som den røde LED-lampen, se merknad	Én enkel pipelyd samtidig som LED-lampen blinker	Lavt batterinivå	Erstatt innen 30 dager
Blinker hvert 45. sekund	Blinker hvert 45. sekund, 20–25 sekunder etter den røde LED-lampen	Én enkel pipelyd samtidig som den røde LED-lampen blinker	Feil	Ring FireAngels tekniske support dersom den dekkes av garantien. Dersom ikke, må du erstatte varsleren umiddelbart
Blinker hvert 45. sekund		Én enkel pipelyd hver 4. time	Andre varslere i nettverket har lavt batterinivå	Finn varsleren med lavt batterinivå og erstatt den
Blinker hvert 45. sekund	Blinker to ganger samtidig som den røde LED-lampen, se merknad	Én enkel pipelyd samtidig som LED-lampen blinker	Radiomodulen har lavt batterinivå	Ring FireAngels tekniske support dersom den dekkes av garantien. Dersom ikke, må du erstatte varsleren umiddelbart
Blinker hvert 45. sekund	Blinker to ganger hvert 45. sekund, 20–25 sekunder etter den røde LED-lampen	Én enkel pipelyd samtidig som den røde LED-lampen blinker	Feil på radiomodulen	Ring FireAngels tekniske support dersom den dekkes av garantien. Dersom ikke, må du erstatte varsleren umiddelbart

**Merk:** Den røde LED-lampen kan blinke to ganger på WST-630-NEU. Dette indikerer at feilen ligger i den trådløse modulen. I så tilfelle skal hele WST-630-NEU-varsleren erstattes.

# ALARMTEST

- a) Trykk kort på testknappen i midten og slipp.

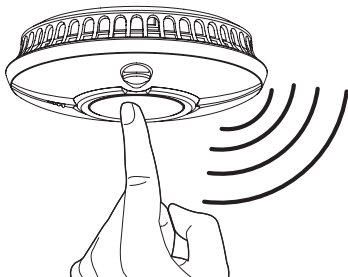

- b) Enheten vil utløse en hørbar alarm bestående av 2 sykluser med 3 høye pipelyder, og vil deretter stoppe automatisk.
- c) Den røde LED-lampen på varsleren vil blinke raskt mens alarmen pågår.

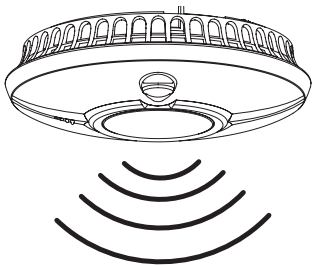

**MERK:** Test-knappen tester varslersens deteksjonskrets. Det er ikke nødvendig å teste varsleren din med røyk. Dersom

røykvarsleren din ikke utløser et hørbart testsignal, hopper du direkte til avsnittet Feilsøking på slutten av denne håndboken.

**ADVARSEL:** Som med alle elektroniske varslere, bør du teste røykvarsleren din hver uke.

Dersom din WST-630-NEU sammenkobles med andre røykvarslere, anbefaler vi at hver enkelt varslere testes i den ukentlige testen.

- a) Trykk kort på testknappen på midten av røykvarsleren og slipp.
- b) Enheten du tester vil utløse en hørbar alarm bestående av 2 sykluser med 3 høye pipelyder, og vil deretter stoppe automatisk. Den røde LED-lampen på varsleren vil blinke raskt (hvert sekund) mens alarmen pågår. Enheten vil utløse en hørbar alarm bestående av 2 sykluser med 3 høye pipelyder, og vil deretter stoppe automatisk for å indikere at testen er over. Den røde LED-lampen vil ikke blinke raskt på alle sammenkoblede varslere. Dersom en varslere ikke lar seg selvteste, kan du se Feilsøking på side 67.

## ALARM SMART SILENCE™

**FARE:** Dersom FireAngel-røykvarsleren utløser alarmsignalet, og du ikke tester enheten, advarer røykvarsleren deg om en potensielt farlig situasjon som krever umiddelbar oppmerksomhet. Bruk kun varslersens pause-funksjon etter at du



har forsikret deg om at det ikke er brann. Blokker ikke ventilasjonshullene på varsleren eller deaktiver varsleren på noen måte, da dette vil gjøre at den ikke kan beskytte deg. Røykvarslere kan noen ganger reagere på røyk fra matlaging eller andre ikke-nødssituasjoner.

Røykvarsleren din har «Smart Silence»-teknologi. Dersom du vet at det har oppstått en falsk alarm, kan du stoppe alarmen ved å trykke kort på test-knappen i midten. Varsleren din vil automatisk returnere til full sensitivitet innen 10 minutter.

**MERK:** Dersom røyknivået som når varsleren er veldig høyt, vil pause-funksjonen overstyres og alarmen vil fortsette å gå.

1. Trykk kort og slipp test-knappen. Alarmen vil snart stoppe.

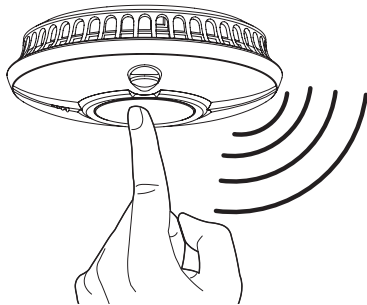

2. Varsleren din vil stanse alarmen og gå inn i en modus med redusert sensitivitet i ca. 10 minutter.

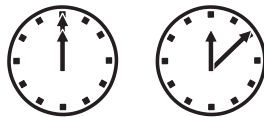
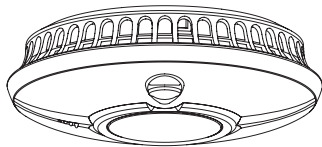

3. I modusen med redusert sensitivitet vil den røde LED-lampen på varsleren din fortsette å blinke raskere enn normalt, ca. hvert 10. sekund.

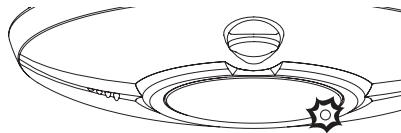

4. Varsleren din vil automatisk returnere til full sensitivitet etter maks 10 minutter, og den røde LED-lampen vil gå tilbake til å blinke hvert ca. 45. sekund.

**FARE:** Ignorer aldri en alarm. Dersom du ignorerer alarmen, kan det føre til skade eller død. Dersom røykvarsleren din aktiveres og utløser en alarm, og du ikke er helt sikker på røykkilden, må du få alle ut av huset øyeblikkelig.

Dersom din WST-630-NEU sammenkobles med andre varslere, vil et trykk på test-knappen også stoppe alarmen til andre varslere i nettverket. Men en varsler som har oppdaget røyk (en utløsende varsler) kan ikke stoppes via fjernstyring. Dette betyr at alle varslere som har oppdaget røyk vil fortsette å lage lyd for å la deg finne dem.

Dersom en utløsende varsler i nettverket ikke blir stoppet innen en kort periode (2–4 minutter), vil alle andre varslere begynne alarmen igjen for å varsle deg.

## VEDLIKEHOLD

Denne FireAngel-røykvarsleren er designet for å være så vedlikeholdsfri som mulig, men det er likevel flere ting du må gjøre for at den skal fungere optimalt.

**FORSIKTIG:** FireAngel-røykvarsleren er en forseglet elektrisk enhet, og du skal ikke prøve å åpne dekslet. Dersom du prøver å åpne dekslet, vil det oppheve garantien din.

**ADVARSEL:** Denne enheten inneholder et kraftig litiumbatteri. Dersom det tukles med, kan brukstiden til batteriet bli kortere og øke faren ved brann. Prøv aldri å åpne eller skade batteriet.

### Testing

Test røykvarsleren din hver uke. Se avsnittet «Alarmtest» på side 64. Alle testfeil skal rapporteres til FireAngels teknisk support, se side 69.

### Rengjøring

Røykvarsleren din skal rengjøres minst hver 3. måned ved hjelp av en støvsuger med et mykt børstehode.

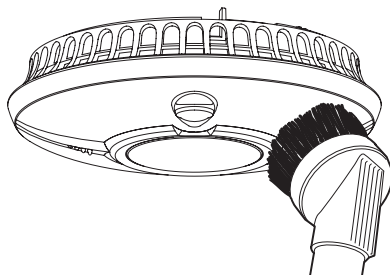

**ADVARSEL:** FireAngel-røykvarsleren kan utløse falske alarmer når den rengjøres med en støvsuger.

**VIKTIG:** Bruk ikke løsemidler eller rengjøringsmidler på FireAngel-røykvarsleren din, da de kan forårsake skade på sensoren eller kretsen. Enheten kan tørkes med en litt fuktig klut.

**FORSIKTIG:** Mal ikke røykvarsleren, da dette kan blokkere åpningene og hindre røyken fra å gå inn i sensoren.

**ADVARSEL:** Dersom en varsler i nettverket utløser en alarm, er det en advarsel for en potensielt farlig situasjon. Ignorer ikke alarmen.

# FEILSØKING

Problem	Løsning
FireAngel-røykvarsleren lager ikke lyd i løpet av testen	<ul style="list-style-type: none"><li>• Forsikre deg om at varsleren er skrudd med klokken, så langt det lar seg gjøre, og er sikkert festet på bunnplaten.</li><li>• Dersom du tester varsleren rett etter at du har aktivert den, bør du vente noen sekunder på at varsleren aktiveres før du tester den.</li><li>• Forsikre deg om at du trykker hardt midt på test-knappen.</li><li>• Dersom enheten er pauset, og er i lav sensitivitet-modus, fungerer kanskje ikke test-funksjonen. Vent i 15 minutter og prøv igjen.</li><li>• Dersom varsleren ble montert nylig, og den fortsatt ikke lar seg teste, bør du kontakte teknisk support (se side 69).</li><li>• Kontroller plasseringen. Det trådløse signalet kan være blokkert eller utenfor rekkevidde.</li><li>• Dersom du holder på å lære inn varsleren, og den ikke lar seg teste, gjentar du prosessen.</li><li>• Dersom den fortsatt ikke lar seg selvteste, bør du kontakte teknisk support (se side 69).</li></ul>
FireAngel-røykvarsleren din kan ikke fjernes fra bunnplaten sin	Dersom du ikke klarer å fjerne røykvarsleren fra bunnplaten, kan det være at låsemekanismen er aktivert. Overdreven styrke kan skade røykvarsleren og/eller bunnplaten. For mer informasjon, kan du kontakte FireAngels tekniske support mellom <b>09:00 og 17:00 fra mandag til fredag</b> . Telefon: <b>0800 69127</b> eller e-post: <b>support@fireangel.eu</b>

**Problem****Løsning**

<p>FireAngel-røykvarsleren din piper periodisk</p>	<ul style="list-style-type: none"><li>• Kontroller plasseringen av røykvarsleren din (se «Bruk» og «Plassering»).</li><li>• Forsikre deg om at det er røykvarsleren din som piper. Forsikre deg om at lyden ikke kommer fra en annen varsler (røyk-, karbonmonoksid-, gassvarsler eller innbruddsalarm) ved hjelp av en elimineringsprosess.</li><li>• Dersom varsleren piper ca. hvert 45. sekund, og den gule LED-lampen blinker ca. på samme tid, indikerer det at batterinivået er lavt. Enheten må erstattes innen 30 dager.</li><li>• Dersom varsleren din piper hver 4. time, indikerer det at en annen varsler i nettverket har lavt batterinivå. Finn varsleren min lavt batterinivå og erstatt varsleren så raskt som mulig, og i hvert fall innen 30 dager.</li></ul>
<p>FireAngel-røykvarsleren din aktiveres når det ikke er synlig røyk</p>	<ul style="list-style-type: none"><li>• Kontroller plasseringen av røykvarsleren din (se avsnittet om «Plassering»).</li><li>• Rengjør røykvarsleren (se avsnittet «Rutinemessig vedlikehold»).</li><li>• Dersom varsleren lager lyd, men den røde LED-lampen kun blinker ca. hvert 45. sekund, indikerer dette at en sammenkoblet varsler har oppdaget røyk. Forlat eiendommen dersom det er brann.</li></ul>
<p>Andre sammenkoblede enheter stopper ikke når en enhet er stilnet</p>	<ul style="list-style-type: none"><li>• Sammenkoblede enheter som har oppdaget røyk kan ikke stoppes. Dersom én eller flere enheter fortsetter alarmen, vil alle andre sammenkoblede enheter utløse alarmen igjen innen 4 minutter. Forlat eiendommen dersom det er brann.</li></ul>

Problem	Løsning
Du opplever falske alarmer regelmessig	<ul style="list-style-type: none"> <li>• Kontroller plasseringen av FireAngel-røykvarsleren din (se avsnittet om «Plassering»).</li> <li>• Rengjør røykvarsleren (se avsnittet «Rutinemessig vedlikehold»).</li> <li>• Alle aktiverte varslerer vil få andre sammenkoblede varslerer til å utløses. Utfør disse kontrollene på de aktiverte varslerne (den røde LED-lampen blinker raskt under alarmen).</li> <li>• Dersom du fortsetter å oppleve falske alarmer regelmessig, bør du kontakte teknisk support for råd.</li> </ul>
Den gule LED-lampen blinker og varsleren lager en pipelyd	<ul style="list-style-type: none"> <li>• Dersom den gule LED-lampen blinker ca. samtidig som hører pipelyden, indikerer dette at batterinivået er lavt, og varsleren må erstattes så raskt som mulig, og i hvert fall innen 30 dager.</li> <li>• Dersom den gule LED-lampen ikke blinker synkront med pipelyden, indikerer dette at det har oppstått en feil, og varsleren må erstattes så raskt som mulig.</li> <li>• Dersom den gule LED-lampen blinker to ganger, og varsleren lager en pipelyd, indikerer det at den trådløse modulen har lavt batterinivå eller at det har oppstått en feil på den. Varsleren må erstattes så raskt som mulig.</li> </ul>
Dersom varsleren ikke fungerer riktig, bør du søke råd hos produsenten	<p>Dersom du har spørsmål, kan du kontakte teamet for teknisk support mellom <b>09:00 og 17:00 fra mandag til fredag</b>. Telefon: <b>0800 69127</b> eller e-post: <b>support@fireangel.eu</b> Du kan også besøke støttedelen på nettsiden vår på <b>www.fireangel.eu</b></p>

# AVHENDING

---

Elektroniske avfallsprodukter skal ikke avhendes sammen med resten av husholdningsavfallet ditt. I motsetning til ioniserende varslere, inneholder ikke Thermoptek-varsleren din noe radioaktivt materiale. Dette betyr at varsleren er ideelt egnet for å avhendes i returordningen for elektronisk og elektrisk utstyr (WEEE). Vennligst resirkuler der det er mulig. Kontakt lokale myndigheter, forhandleren eller vår tekniske support for råd om resirkulering/avhending da det finnes regionale forskjeller. Når varsleren fjernes fra bunnplaten, vil den interne batteripakken deaktiveres. Enheten er nå klar til avhending.

**ADVARSEL:** Prøv ikke å åpne.

**ADVARSEL:** Brenn ikke varsleren.

**ADVARSEL:** Dersom røykvarsleren din mistes eller skades, bør den fjernes fra bygningen som en forholdsregel, og du bør kontakte FireAngels tekniske support på **0800 69127** eller **support@fireangel.eu**.

# GARANTI

---

Sprue Safety Products Ltd garanterer til originalkjøperen at den medfølgende røykvarsleren er fri for defekter i materialer og utførelse ved normal bruk i boligen og service i 5 (fem) år fra kjøpsdatoen. Gitt at det sendes tilbake med forhåndsbetalt porto til Sprue Safety products med bevis og dato for kjøpet, garanterer Sprue Safety Products Ltd heri at Sprue Safety Products Ltd, etter eget skjønn, samtykker i å erstatte enheten kostnadsfritt innenfor perioden på 5 (fem) år fra kjøpsdatoen. Garantien for å erstatte varsleren WST-630-NEU vil vare ut perioden til garantien for den originale varsleren – det vil si fra datoen til det originale kjøpet, og ikke datoen du mottok erstatningsproduktet. Sprue Safety Products

Ltd forbeholder seg retten til å tilby alternative produkter som ligner på det som erstattes dersom den originale modellen ikke lenger er tilgjengelig eller på lager. Denne garantien gjelder den opprinnelige kjøperen fra den originale kjøpsdatoen og kan ikke overføres. Det må fremvises et kjøpsbevis. Denne garantien dekker ikke skader fra uhell, feilaktig bruk, demontering, misbruk eller mangel på rimelig vedlikehold av produktet eller bruk som ikke samsvarer med brukerhåndboken. Den dekker ikke hendelser og forhold utenfor Safety Products Ltds kontroll, slik som force majeure (brann, hardt vær osv.). Den gjelder ikke i dagligvarehandler, service-sentre eller andre distributører eller agenter. Sprue Safety Products Ltd vil ikke anerkjenne noen endringer på denne garantien av noen tredjepart.

Sprue Safety Products Ltd skal ikke holdes ansvarlig or tilfældige eller følgeskader forårsaket av et brudd på en uttrykkelig eller underforstått garanti. Bortsett fra i den grad det er forbudt etter gjeldende lover er garantien for salgbarhet eller skikkethet for et spesielt formål begrenset til en periode på 5 (fem) år. Denne garantien påvirker ikke de lovbestemte rettighetene dine. Bortsett fra om det gjelder død eller personskade skal ikke Sprue Safety Products Ltd holdes ansvarlig for noe(n) brukstap, kostnader eller utgifter tilknyttet dette produktet eller for indirekte eller påfølgende tap, skader eller kostnader pådratt av deg eller noen annen bruker av dette produktet.

# INNEHÅLLSFÖRTECKNING

---

Inledning . . . . .	72	Drift. . . . .	78
Automatisk strömanslutning . . .	72	LED-indikatorer på	
Sensorteknik . . . . .	72	WST-630-NEU . . . . .	80
Thermoptek sensorteknik . . . .	73	Larmtest . . . . .	81
Tillämpning . . . . .	73	Alarm Smart Silence™ . . . . .	81
Placering . . . . .	74	Underhåll . . . . .	83
Installation . . . . .	76	Felsökning . . . . .	84
Länka samman dina		Bortskaffande . . . . .	87
WST-630-NEU-brandvarnare . .	77	Garanti . . . . .	87

Den engelska originalversionen av bruksanvisningen, som denna översättning hämtats från, har godkänts av oberoende part. Om översatta delar avviker från originalversionen bekräftar Sprue Safety Products Ltd att den engelska bruksanvisningen är korrekt.

---

**Observera:** Denna användarhandbok finns även tillgänglig med stort teckensnitt och i andra format. Ring **0200 123598** för mer information.

## INLEDNING

---

Den högpresterande, trådlösa flerkriterie- och interlinkdetektorn FireAngel WST-630-NEU är det optimala alternativet till traditionella larm. Banbrytande Thermoptek-teknik kombinerar de senaste upptäckterna inom optisk fjärranalys med termisk effektivisering och erbjuder därmed snabbare responstid vid både pyrande och flammande bränder och eliminerar behovet av miljöfarliga jonisationskällor.

Upp till 50 WST-630-NEU-larm kan länkas samman trådlöst och på så sätt skapa ett nätverk. Om ett larm aktiveras triggar detta igång alla andra larm i nätverket samtidigt. På så sätt får du bästa möjliga skydd i händelse av brand.

Larmsignalerna överförs från larm till larm i nätverket, vilket ökar nätverkets omfattning och pålitlighet.

**VIKTIGT:** Den här användarhandboken innehåller viktig information om hur du använder din brandvarnare. Läs noga igenom handboken innan du installerar och aktiverar larmet. Om du installerar brandvarnaren åt någon annan måste du ge manualen (eller en kopia av den) till slutanvändaren.

## AUTOMATISK STRÖMANSLUTNING

---

Brandvarnaren drivs av ett inbyggt litiumbatteri som levereras inaktiverat. Batteriet aktiveras automatiskt när larmet monteras på basplattan och inaktiveras när det avlägsnas.

**VIKTIGT:** Ditt larm kommer inte att fungera förrän det sitter korrekt installerat på basplattan.

## SENSORTEKNIK

---

Traditionellt sett har man använt tre olika typer av sensorteknik i oberoende brandvarnare. Optiska brandvarnare är vanligtvis bättre på att upptäcka pyrande bränder, dvs. bränder som kan glöda i timmar innan de flamar upp. Joniserande brandvarnare är vanligtvis bättre på att upptäcka flammande bränder som snabbt konsumerar förbränningsmaterial och får elden att sprida sig. Temperaturlarm aktiveras när rumstemperaturen uppnår en viss nivå (vanligtvis 56 °C). Dessa larm används vanligtvis i utrymmen där andra larmtyper inte är lämpliga, exempelvis i kök.



# THERMOPTEK SENSORTEKNIK

Den innovativa, termiskt förbättrade, optiska sensorkammaren erbjuder snabb responstid vid både pyrande och flammande eldsvådor i ett enda larm. Thermoptek-tekniken övervakar kontinuerligt temperaturförändringar och gör det möjligt för sensorn att omedelbart öka larmkänsligheten och därmed erbjuda en snabb responstid vid både flammande och pyrande bränder.

## TILLÄMPNING

**VARNING:** Denna FireAngel-brandvarnare får endast installeras i nybyggen som en extra säkerhetsanordning i ett befintligt brandskyddssystem. Den får ej användas som ett substitut för ett nätanslutet system enligt reglerna för nybyggen. I sådana typer av fastigheter kräver byggreglerna att larm är sammanlänkade. Kontakta din lokala brandkår eller Boverket för mer information. Dessa källor kan vanligtvis informera om vad som gäller för nybyggen eller projekt som kräver bygglov. Brandvarnaren möter vanligtvis minimikraven för en familjelägenhet i befintliga byggnader, såvida minst en enhet installeras på varje våning. För att uppnå bästa möjliga brandskydd rekommenderar vi att man installerar en brandvarnare i alla rum där temperaturen håller sig mellan 4 °C och 38 °C. Läs avsnittet "Placering" för att säkerställa att

brandvarnarens position anpassas efter bostadstypen.

**VARNING:** De angivna placeringarna har baserats på typiska bostäder. Då konstruktionen och planlösningen varierar beroende på den individuella bostaden bör detta endast ses som en guide. Kontakta din lokala brandkår för mer information.

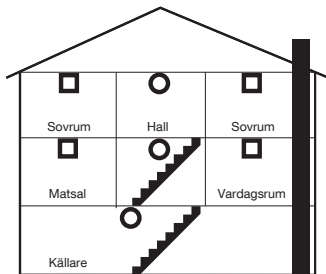

## BEFINTLIGA BOSTÄDER

- MINIMIREKOMMENDATIONER
- ◻ REKOMMENDERAS FÖR EXTRA SKYDD

**OBS:** Kök bör omfattas av en fristående värmedetektor

Ditt FireAngel WST-630-NEU-larm har designats för sammanlänkning med andra WST-630-brandvarnare. WST-630-NEU-larmet har inte utvecklats för kommunikation med brandvarnare i andra serier eller från andra tillverkare.

## Flerfamiljshus eller bostäder med flera olika invånare

(hyresrätter, studentbostäder)

FireAngel-brandvarnaren kan även användas i mindre lägenheter, såvida dessa uppfyller samma villkor som de angivna familjebostäderna. Det ska dock alltid finnas ett huvudsakligt brandskyddssystem som uppfyller alla regelkrav i gemensamma utrymmen som entré och korridor.

### Institutioner och hotell

Detta inkluderar motell, sjukhus, förskolor, vårdhem och internatskolor. Din WST-630-brandvarnare kan även användas i individuella sovrum/lägenheter, såvida dessa uppfyller samma villkor som de angivna familjebostäderna. Det ska dock alltid finnas ett huvudsakligt brandskyddssystem som uppfyller alla regelkrav i gemensamma utrymmen som entré och korridor. Användning av denna WST-630-NEU-brandvarnare i gemensamma utrymmen kanske inte erbjuder tillräckligt brandskydd eller uppfyller gällande krav.

### Husvagnar och husbilar

Den här brandvarnaren kan användas i husvagnar och husbilar.

### Kommersiella och industriella lokaler

Den här brandvarnaren är ej avsedd för användning i kommersiella eller industriella lokaler eller för andra ändamål än vad som anges ovan.

## PLACERING

---

Thermoptek-brandvarnare ger färre falsklarm och passar därför för montering nära kök. Likt andra larm kan Thermoptek-brandvarnare dock producera falsklarm orsakade av ånga och bör därför inte installeras i närheten av badrum eller duschar.

Det rekommenderas att du **INTE** monterar din FireAngel-brandvarnare i följande utrymmen:

- Badrum, duschrum eller andra fuktiga utrymmen som kan ge upphov till oönskade larm.
- Kök. Kök bör utrustas med oberoende värmedetektorer eftersom förbränningspartiklarna från matlagningen kan resultera i oönskade larm och permanent kontaminering av brandvarnarens sensor.
- Utrymmen med mycket smuts eller damm, då detta kan kontaminera sensorn och göra den överkänslig eller blockerad.
- Utrymmen där den omgivande temperaturen inte är kontrollerad och därmed kan sjunka under 4 °C eller stiga över 38 °C, t.ex. i ouppvärmda byggnader, vindar osv.
- Utrymmen som är väldigt smutsiga, dammiga eller oljiga.
- Utrymmen med mycket drag, som till exempel nära takfläktar eller luftventiler. Drag kan blåsa bort röken från brandvarnaren.

- I insektsdrabbade utrymmen. Insekter kan täppa till sensorkammarens öppningar och orsaka oönskade larm.
- Inom 30 cm från fluorescerande lampor som ger ifrån sig elektriskt "surr" som kan förhindra korrekt larmfunktion.
- Längre än 30 cm bort från taket om monterad på väggen (se avsnittet "Installation").
- Utrymmen med stillastående luft (se följande diagram).
- Inom 30 cm från lampor eller andra takobjekt.

**WARNING:** Långvarig exponering för temperaturer utöver de angivna reducerar produktens livslängd.

**VIKTIGT:** Hinder som till exempel stålarmeringar i betong kan blockera eller hindra den trådlösa signalen. Fastän signalens räckvidd är på över 200 meter i klar luft kan den faktiska räckvidden reduceras av väggar eller andra hinder inuti byggnaden. Utför ett larmtest på alla sammanlänkade enheter varje gång du flyttar stora möbler (sängar, soffor, hyllor osv.) eller gör större ingrepp i din bostad. Vi rekommenderar att du inte överskrider 35 m mellan varje brandvarnare i nätverket.

**Observera: Upp till 50 WST-630-NEU-brandvarnare och/eller Wi-Safe 2-tillbehör kan anslutas till ett och samma nätverk.**

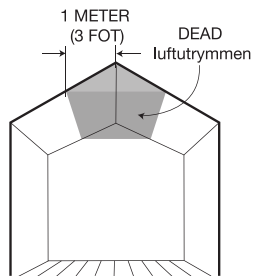

**BÄSTA LÄGE  
(I CENTRUM AV TAK)**

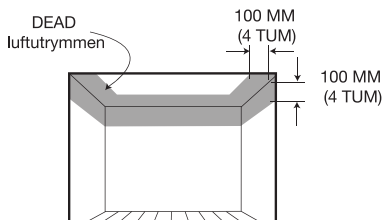

# INSTALLATION

**VIKTIGT:** Se till att du har läst och förstått användarhandboken innan du installerar din brandvarnare.

## 1. Förberedelse

Basplattan ska monteras på väggen eller i taket.

Dra ut flikarna från basplattan. Använd fästena på basplattan som mall när du markerar ut borrhålen. Borra hål med en borr i lämplig storlek och för in platspluggarna i hålen (vid behov).

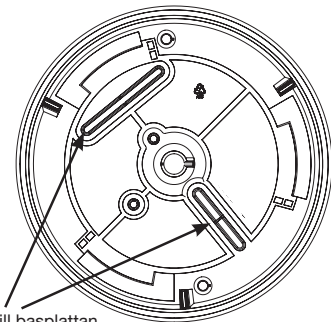

Flikar till basplattan

## 2. Installera basplattan

Montera basplattan på väggen eller i taket med de bifogade skruvarna.

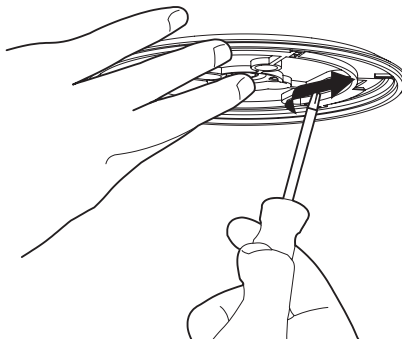

## 3. Montera FireAngel-brandvarnaren

Placera larmet på basplattan och vrid det medsols tills larmet klickar på plats. Kontrollera att larmet sitter ordentligt fast.

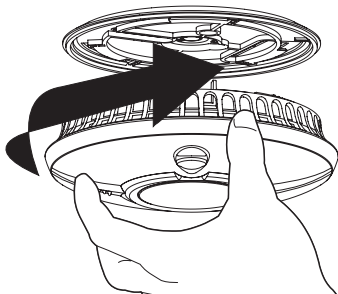

Batteriet aktiveras. Den röda LED-lampan på larmets framsida bör nu börja blinka en gång var 45:e sekund för att visa att brandvarnaren är igång.

**WARNING:** Om du tar av larmet från basplattan inaktiveras brandvarnaren och skyddet försvinner.

#### 4. Testa FireAngel-brandvarnaren

När du har anslutit brandvarnaren till basplattan, vänta fem sekunder innan du utför ett inledande test. Se avsnittet "Larmtest" på sidan 81.

## LÄNKA SAMMAN DINA WST-630-NEU-BRANDVARNARE

Den här brandvarnaren levereras med en inbyggd RF-modul som låter dig länka samman två eller flera brandvarnare trådlöst i ett nätverk. WST-630-NEU-larm måste därför "läras in" eller länkas samman för att kunna kommunicera med varandra. Om ett larm aktiveras kommer även de andra larmenheterna att aktiveras. Observera att WST-630-NEU-larm endast kan länkas samman med andra WST-630-NEU-larm eller produkter från FireAngel:s Wi-Safe 2-serie.

#### Så "lärd du in" (sammanlänkar) dina brandvarnare:

Processen nedan beskriver hur du "lärd in" två alarm i ett nätverk, "Larm 1" och "Larm 2".

##### 1. Larm 1

Installera Larm 1 enligt instruktionerna på sida 76.

##### 2. Larm 2

Montera basplattan till Larm 2 i ett av de rekommenderade utrymmena (se avsnittet "Placering" på sida 74). Sätt inte fast det andra larmet på basplattan ännu.

##### 3. Larm 2

Tryck på inlärningsknappen placerad i ett hål på baksidan av Larm 2 med en penna, en liten skruvmejsel eller ett gem.

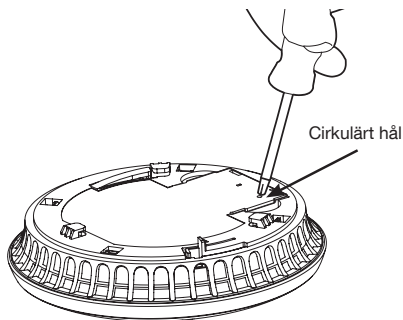

Den röda LED-lampan bredvid inlärningsknappen kommer nu att börja blinka för att sedan lysa i fem sekunder för att visa att den är redo att ta emot "inlärningsignalen". Under de följande fem sekunderna måste du trycka på testknappen på Larm 1 för att länka samman de två larmen.

##### Larm 1:

kommer nu att testa larmsignalen i två omgångar om tre pip vardera, sex pip totalt.

## Larm 2:

Den röda LED-lampan på Larm 2:s trådlösa modul kommer nu att blinka för att visa att inlärningsprocessen har lyckats.

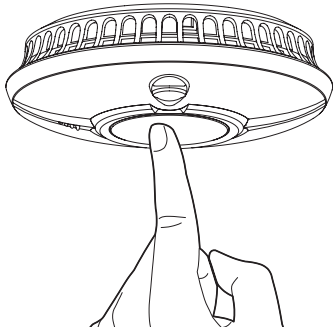

**Observera:** Om du inte trycker snabbt nog på testknappen (innan den röda LED-lampan på Larm 2:s trådlösa modul har slocknat) kommer inlärningsprocessen att misslyckas. Om så skulle ske, upprepa processen enligt instruktionerna ovan.

5. Montera Larm 2 på basplattan för att slutföra installationen.
6. Övriga larm "lärs in" på samma sätt. När du lär in övriga larm kan du använda valfritt larm i nätverket som "Larm 1". Detta innebär att du kan länka samman flera larm via vilket larm som helst så länge det redan ingår i nätverket. När inlärningsprocessen är avslutad kommer larmet att ingå i nätverket. Du behöver

inte länka samman det med alla larm i nätverket.

7. Efter avslutad inlärningsprocess, testa larmet enligt instruktionerna under "Larmtest".

Om något av de sammanlänkade larmen inte larmar under testprocessen, ta av det från basplattan och upprepa inlärningsprocessen.

## DRIFT

### Normala förhållanden

Den röda LED-lampan på larmets framsida kommer att blinka en gång var 45:e sekund för att visa att brandvarnaren är igång.

### Låg batterisignal

**VIKTIGT:** Din brandvarnare är beroende av batteriet för att det ska fungera. Om din FireAngel-brandvarnare skulle börja få slut på batteri kommer enheten att ge ifrån sig ett högljutt pip ungefär en gång var 45:e sekund och den röda LED-lampan att blinka. När detta sker rekommenderar vi att du byter ut brandvarnaren så snart som möjligt eller inom 30 dagar.

Brandvarnaren kommer att fortsätta varna dig om den låga batterinivån i minst 30 dagar. Att underlåta att byta ut enheten innan dessa 30 dagar har passerat innebär att brandvarnaren kanske inte har nog med kraft för att kunna varna dig i händelse av brand. När larmet har avlägsnats från basplattan och batteriet inaktiverats bör

varningspipet upphöra. Larmet är nu redo att slängas/återvinnas.

**VIKTIGT:** I det fall batteriet i din WST-630-NEU-enhet skulle börja ta slut kommer enheten att ge ifrån sig ett hörbart pip en gång var 45:e sekund. De övriga enheterna i nätverket kommer att ge ifrån sig hörbara pip en gång var fjärde timme. Detta kommer att fortsätta tills dess att enheten med låg batterinivå har avlägsnats.

### **Felsignal**

Om den röda LED-lampan blinkar i otakt med pipet signalerar detta att något är fel med brandvarnaren; enheten kanske inte längre kan detektera rök eller larma i händelse av brand. Om detta skulle ske är det starkt rekommenderat att du byter ut enheten omedelbart.

### **Larmläge**

I det fall din WST-630-NEU skulle larma kommer alla sammanlänkade larm i nätverket att med jämna mellanrum ge ifrån sig tre högljudda pip tills dess att källan till larmet har upptäckts och åtgärdats. Enheter som har varit i direktkontakt med röken kan identifieras genom den snabbt blinkande röda LED-lampan (ungefär en gång per sekund).

## LED-indikatorer på WST-630-NEU

Röd LED	Gul LED	Hörbar signal	Status	Åtgärd
Blinkar en gång var 45:e sekund			Normal drift	
Blinkar en gång per sekund		Tre högljudda pip, återkommande	Larm	Kontrollera om något brinner och evakuera bostaden
Blinkar en gång var 45:e sekund		Tre högljudda pip, återkommande	Övriga larmande WST-630-NEU-enheter i nätverket	Kontrollera om något brinner och evakuera bostaden
Blinkar en gång var tionde sekund i upp till 10 minuter			"Smart Silence"-larm har reducerad känslighet	Detta kan uppstå som ett resultat av att ha tystat ett falsklarm. Larmet kommer att återgå till ordinarie känslighet inom 10 minuter
Blinkar en gång var 45:e sekund	Blinkar samtidigt som den röda LED-lampan, se kommentar	Enstaka pip samtidigt som LED-lampan blinkar	Låg batterinivå	Byt ut inom 30 dagar
Blinkar en gång var 45:e sekund	Blinkar en gång var 45:e sekund, 20-25 sekunder efter den röda LED-lampan	Enstaka pip samtidigt som den röda LED-lampan blinkar	Fel	Kontakta FireAngel:s tekniska support om produktgarantin fortfarande gäller. Om inte, byt omedelbart ut larmet
Blinkar en gång var 45:e sekund		Enstaka pip var fjärde timme	Annat larm i nätverket har låg batterinivå	Identifiera enhet med låg batterinivå och byt ut
Blinkar en gång var 45:e sekund	Blinkar dubbelt samtidigt som den röda LED-lampan, se kommentar	Enstaka pip samtidigt som LED-lampan blinkar	Radiomodulen har låg batterinivå	Kontakta FireAngel:s tekniska support om produktgarantin fortfarande gäller. Om inte, byt omedelbart ut larmet
Blinkar en gång var 45:e sekund	Blinkar dubbelt var 45:e sekund, 20-25 sekunder efter den röda LED-lampan	Enstaka pip samtidigt som den röda LED-lampan blinkar	Fel på radiomodulen	Kontakta FireAngel:s tekniska support om produktgarantin fortfarande gäller. Om inte, byt omedelbart ut larmet

**Observera:** Den gula LED-lampan kan ibland blinka dubbelt på WST-630-NEU-enheten. Detta innebär att felet är lokaliserat i den trådlösa modulen. Om så är fallet måste hela enheten bytas ut på en gång.



# LARMTEST

- a) Tryck på testknappen.

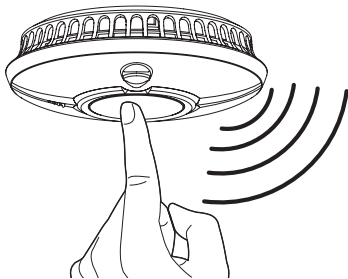

- b) Enheten kommer nu att testa larmsignalen i två omgångar om tre pip vardera, sex pip totalt. Därefter kommer larmet att tystna automatiskt.
- c) I samband med att larmet ljuder ska den röda LED-lampan blinka snabbt.

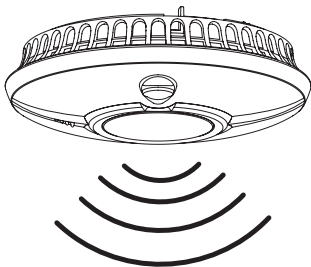

**OBSERVERA:** Testknappen testar larmets fjärranalyskretsar. Du behöver inte testa larmet med rök. I det fall din brandvarnare

inte skulle ge ifrån sig något ljud under testprocessen, se felsökningsguiden i slutet av den här handboken.

**WARNING:** Som är fallet med de flesta elektroniska produkter bör du testa din brandvarnare en gång i veckan.

Om din WST-630-NEU omfattar flera enheter i ett nätverk rekommenderar vi att du testar varje individuell enhet för sig under veckotestet.

- a) Tryck på testknappen.
- b) Enheten kommer nu att testa larmsignalen i två omgångar om tre pip vardera, sex pip totalt. Därefter kommer larmet att tystna automatiskt. I samband med att larmet ljuder kommer den röda LED-lampan att blinka snabbt (en gång per sekund). Alla sammanlänkade enheter kommer nu att testa larmsignalen i två omgångar om tre pip vardera, sex pip totalt. Därefter kommer larmen att tystna automatiskt. Testet är nu avslutat. De röda LED-lamporna på de sammanlänkade enheterna kommer inte att blinka snabbt. Om någon av enheterna inte klarar av självtestet, se avsnittet "Felsökning" på sida 84.

## ALARM SMART SILENCE™

**FARA:** Om din FireAngel larmar och du inte är i färd med att testa den är detta en varning för en potentiellt farlig situation som kräver din omedelbara uppmärksamhet.

Använd endast pausfunktionen efter att du har kontrollerat att det inte brinner någonstans. Blockera aldrig larmventilerna eller inaktivera brandvarnaren på något sätt, då detta kan leda till att ditt skydd försvinner. Brandvarnare kan ibland reagera på matos eller andra ofarliga situationer.

Din brandvarnare kommer utrustad med "Smart Silence"-teknik. I det fall din brandvarnare skulle ge ifrån sig ett falsklarm kan larmet tystas genom att du trycker på testknappen i mitten av brandvarnaren. Din brandvarnare återgår automatiskt till standardläge inom tio minuter.

**OBSERVERA:** Om mängden rök som når brandvarnaren är väldigt stor kommer pausfunktionen att inaktiveras och larmet fortsätta ljuda.

1. Tryck på testknappen. Larmet bör nu tystna.

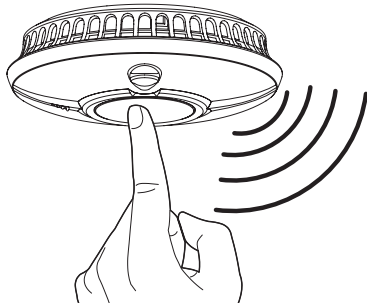

2. Larmet tystnar och går in i en särskild återställningscykel som varar i ungefär tio minuter.

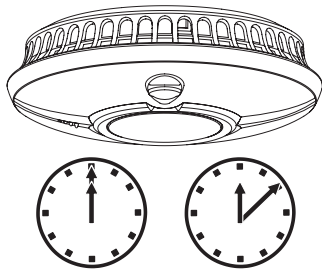

3. Under återställningscykeln blinkar den röda LED-lampan snabbare än vanligt, ungefär en gång var tionde sekund.

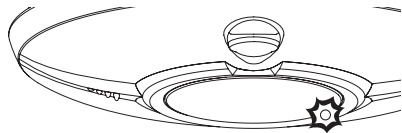

4. Ditt larm återgår automatiskt till full känslighet i slutet av återställningscykeln, ungefär 10 minuter senare, och den röda LED-lampan återgår till att blinka en gång var 45:e sekund.

**FARA:** Ignorera aldrig ett larm. Detta kan medföra risk för skada eller dödsfall. Om din brandvarnare larmar och du inte är helt säker på var röken kommer ifrån, evakuera bostaden omedelbart.

Om din WST-630-NEU är sammanlänkad med andra larm kommer även dessa att tystna när du trycker på testknappen. Om något av dessa larm har haft direktkontakt med röken (ett initierande larm) kan det dock inte tystas på distans. Detta innebär att alla larm som har detekterat rök kommer att fortsätta larma tills dess att du har identifierat det.

Om ett initierande larm inte har tystats inom 2-4 minuter kommer alla övriga larm i nätverket att börja larma på nytt för att dra din uppmärksamhet till larmet ifråga.

## UNDERHÅLL

Din FireAngel-brandvarnare har designats för att vara så underhållsfri som möjligt, men det finns ett par saker du bör göra för att säkerställa korrekt funktion.

**FÖRSIKTIGHET:** Den här brandvarnaren är en försluten elektronisk apparat och bör under inga omständigheter öppnas. Eventuella försök att öppna apparaten ogiltigförklarar garantin.

**WARNING:** Den här enheten innehåller ett kraftfullt litiumbatteri. Obehöriga intrång kan kortsluta batteriet och utgöra en brandrisk. Försök aldrig att öppna eller skada batteriet.

### Test

Testa din brandvarnare en gång i veckan, se avsnittet "Larmtest" på sida 81. Eventuella problem som uppstår under testprocessen ska rapporteras till FireAngels tekniska supportteam, se sida 86.

### Rengöring

Din brandvarnare bör rengöras minst en gång var tredje månad med ett mjukt dammsugarmunstycke.

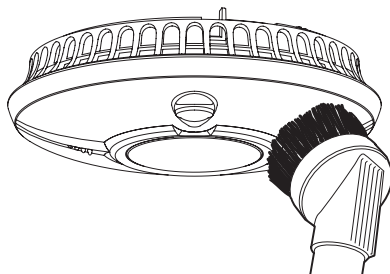

**WARNING:** Det kan hända att brandvarnaren ger ifrån sig ett falsklarm när du dammsuger den.

**VIKTIGT:** Använd aldrig lösnings- eller rengöringsmedel på brandvarnaren då dessa kan orsaka skada till sensorn och kretsarna. Vid behov kan enheten torkas av med en fuktad trasa.

**FÖRSIKTIGHET:** Det är förbjudet att måla brandvarnaren då färgen kan blockera öppningar och hindra röken från att nå sensorn.

**WARNING:** Om en enhet i nätverket larmar är detta en varning om en potentiellt farlig situation. Ignorera det inte.

# FELSÖKNING

Problem	Lösning
Brandvarnaren larmar inte när du testar den	<ul style="list-style-type: none"><li>• Kontrollera att larmet har roterats så långt medsols som det går och att det sitter ordentligt fast på basplattan.</li><li>• När du ska testa larmet första gången kan det vara bra att vänta ett par sekunder efter det att du har installerat det på basplattan.</li><li>• Kontrollera att du trycker in testknappen ordentligt.</li><li>• Om enheten har tystats och är i återställningsläge går den inte att testa. Vänta 15 minuter och försök sen igen.</li><li>• Om larmet nyligen har installerats och fortfarande inte larmar under testprocessen, kontakta teknisk support (se sida 86).</li><li>• Kontrollera att brandvarnaren har installerats på rätt plats. Den trådlösa signalen kan vara blockerad eller utom räckhåll.</li><li>• Om du är i färd med att lära in enheten och den inte larmar - försök igen.</li><li>• Om enheten fortfarande inte larmar, kontakta teknisk support (se sida 86).</li></ul>
FireAngel-brandvarnaren kan inte avlägsnas från basplattan	Om du har problem med att plocka isär brandvarnaren från basplattan kan låsmekanismen vara aktiverad. Om du försöker slita isär den kan detta skada brandvarnaren eller basplattan eller båda. För mer information, kontakta din installatör eller FireAngel:s tekniska supportteam <b>måndag-fredag, 9.00-17.00</b> . Telefon: <b>0200 123598</b> eller via e-post: <b>support@fireangel.eu</b>

Problem	Lösning
<p>Brandvarnaren piper regelbundet</p>	<ul style="list-style-type: none"> <li>• Kontrollera brandvarnarens placering (se avsnitten "Tillämpning" och "Placering").</li> <li>• Kontrollera att det verkligen är brandvarnaren som piper och att ljudet inte kommer från något annat larm (kolmonoxid-, inbrotts- eller gaslarm).</li> <li>• Om larmet piper ungefär var 45:e sekund och den röda LED-lampan blinkar ungefär samtidigt betyder detta att batterinivån är låg. Enheten bör då bytas ut inom 30 dagar.</li> <li>• Om brandvarnaren piper en gång var fjärde timme betyder detta att ett annat larm i nätverket har låg batterinivå. Identifiera vilken enhet det är som har låg batterinivå och byt sedan ut enheten så snart som möjligt, senast inom 30 dagar.</li> </ul>
<p>Brandvarnaren larmar även när ingen rök går att upptäcka</p>	<ul style="list-style-type: none"> <li>• Kontrollera brandvarnarens placering (se avsnittet "Placering").</li> <li>• Rengör brandvarnaren (se avsnittet "Underhåll").</li> <li>• Om brandvarnaren larmar men LED-lampan endast blinkar en gång var 45:e sekund betyder detta att ett annat larm i nätverket har upptäckt rök. Evakuera bostaden i händelse av brand.</li> </ul>
<p>Andra enheter i nätverket tystnar inte när du tystar en specifik enhet</p>	<ul style="list-style-type: none"> <li>• Sammanlänkade enheter som har upptäckt rök kan inte tystas. Om en eller flera enheter fortsätter att larma kommer alla övriga larm att varna igen inom 4 minuter. Evakuera bostaden i händelse av brand.</li> </ul>

Problem	Lösning
<p>Du upplever återkommande falsklarm</p>	<ul style="list-style-type: none"> <li>• Kontrollera brandvarnarens placering (se avsnittet "Placering").</li> <li>• Rengör brandvarnaren (se avsnittet "Underhåll").</li> <li>• Om en enheten aktiveras kommer även de andra enheterna i nätverket att aktiveras. Utför dessa kontroller på utlöste enheter i synnerhet (röda LED-lampan ska blinka snabbt).</li> <li>• Om falsklarmen fortsätter, kontakta teknisk support.</li> </ul>
<p>Den gula LED-lampan blinkar medan enheten piper</p>	<ul style="list-style-type: none"> <li>• Om den gula LED-lampan blinkar samtidigt som enheten piper betyder detta att batterinivån är låg och att larmet bör bytas ut så snart som möjligt, senast inom 30 dagar.</li> <li>• Om den gula LED-lampan blinkar i otakt med pipandet betyder detta att något är fel och att larmet bör bytas ut så snart som möjligt.</li> <li>• Om den gula lampan blinkar dubbelt samtidigt som larmet piper betyder detta att batterinivån i den trådlösa modulen är låg eller att något är fel på modulen. Larmet bör då bytas ut så snart som möjligt.</li> </ul>
<p>Om larmet inte fungerar som det ska, kontakta tillverkaren</p>	<p>Om du har fler frågor om hur din brandvarnare fungerar, kontakta FireAngel:s tekniska support <b>måndag-fredag, 9.00-17.00</b>. Telefon: <b>0200 123598</b> eller via e-post: <b>support@fireangel.eu</b> Du kan även besöka vår support sida på <b>www.fireangel.eu</b></p>

# BORTSKAFFANDE

---

Elavfall ska inte slängas tillsammans med hushållssoporna. Till skillnad från joniserande brandvarnare innehåller ditt Thermoptek-larm inget radioaktivt material. Detta innebär att brandvarnaren passar utmärkt att återvinnas som elektroniskt avfall. Släng din brandvarnare på ett återvinningscenter. Kontakta din lokala myndighet, återförsäljaren eller vårt tekniska supportteam för att få mer information om vad som gäller i ditt land. När brandvarnaren har avlägsnats från basplattan inaktiveras det inbyggda batteriet. Enheten är nu redo att slängas.

**WARNING:** Försök inte att öppna brandvarnaren.

**WARNING:** Elda inte upp brandvarnaren.

**WARNING:** I det fall du skulle tappa eller råka skada din brandvarnare rekommenderas det att du plockar ner den och kontaktar FireAngel:s tekniska support på **0200 123598** eller via **support@fireangel.eu**.

## GARANTI

---

Sprue Safety Products Ltd. garanterar den ursprungliga köparen att den bifogade och förslutna brandvarnaren ska vara fri från material- och designfel vid ordinarie användning och underhåll under en femårsperiod (5 år) från det att enheten införskaffas. Såvida produkten returneras till Sprue Safety Products (köparen står för frakten) med köpbevis garanterar Sprue Safety Products att, under en femårsperiod (5 år) från det att enheten införskaffas och enligt eget gottfinnande, ersätta enheten utan extra kostnad. Garantin för ett nytt/ersatt WST-630-NEU-larm gäller tills dess att den ursprungliga garantin löper ut - dvs. fem (5) år efter det att den ursprungliga produkten köptes, inte ersättningsprodukten. Sprue Safety Products Ltd. förbehåller sig

rätten att erbjuda en alternativ, liknande produkt i det fall ursprungsmodellen inte längre finns tillgänglig eller i lager. Den här garantin gäller för ursprungsköparen från och med inköpsdatum och är ej överförbar. Köpbevis ska uppvisas. Skador som har uppstått på grund av olyckor, felaktig användning, demontering, bedräglig användning, brist på varsamhet eller användning för ändamål ej angivna i användarhandboken omfattas ej av garantin. Garantin är ej tillämpbar på händelser eller omständigheter som är bortom Sprue Safety Products Ltd.:s kontroll, såsom till exempel naturkatastrofer (eldsvåda, svåra väderleksförhållanden). Garantin gäller ej försäljningsställen, servicecenter eller distributörer/ agenter. Sprue Safety Products Ltd. godkänner inte ändringar gjorda till garantin av utomstående part.

Sprue Safety Products Ltd. ansvarar ej för oförutsedda eller indirekta skador som har uppstått på grund av brott mot uttrycklig eller underförstådd garanti. Förutom i den utsträckning detta är förbjudet enligt lag är en underförstådd garanti om säljbarhet eller lämplighet för ett särskilt ändamål begränsad till fem (5) år. Denna garanti påverkar eller begränsar inte på något sätt dina lagstadgade rättigheter. Med undantag av dödsfall eller personskador kan Sprue Safety Products Ltd. inte hållas ansvariga för eventuella användningsförluster, skador, kostnader eller andra avgifter relaterade till den här produkten, samt inte heller för oförutsedda förluster, skador eller kostnader som orsakats av dig eller annan användare.

