

FireAngel[®]

Mains Powered Smoke Alarm / Mains Powered Heat Alarm

Røgalarm forbundet til elnettet / Varmealarm forbundet til elnettet

Verkkovirralla toimiva palovaroitin / Verkkovirralla toimiva lämpövaroitin

Nettdrevet røykvarsler / Nettdrevet varmedetektor

Elnätsdriven Brandvarnare / Elnätsdrivet Värmelarm

Available with / Tilgængelig med / Tuotteet / Tilgjengelig med / Finns med

Wi-Safe 2

SM-F-NEU / WSM-F-NEU / HM-F-NEU / WHM-F-NEU

HM-F-NEU / WHM-F-NEU

SM-F-NEU / WSM-F-NEU

Only/Kun/Vain/Kun/Endast WHM-F-NEU / WSM-F-NEU:



BS 5446-2:2003
KM607094



BS EN 14604:2005
+ AC:2008
KM557789

Independently tested to RF standard / Uafhængigt testet til RF-standard / Testannut riippumattomasti radiotaajuusstandardin / Uavhengig testet etter RF-standarden / Oberoende tester till RF-standard:

EN 300 220-2 V2.4.1
EN 301 489-3 V1.6.1
EN 301 489-1 V1.9.2



0086
EN 14604:2005+ AC:2008
Smoke Alarm Devices
Røgalarm apparater
Palovaroitinlaitteet
Røykvarsler-enhet
Brandvarnare
DOP:SADOPSM-F-1EU
DOP:SADOPWSM-F-1EU

Hereby, Sprue Safety Products Ltd, declares that these alarms are in compliance with the essential requirements and other relevant provisions of Directive 1999/5/EC. The declaration of conformity may be consulted at www.fireangel.eu/DoC.pdf.

Sprue Safety Products Ltd erklærer hermed, at disse alarmer er i overensstemmelse med de væsentligste krav og øvrige relevante krav i direktiv 1999/5/EF. Overensstemmelseserklæringen kan ses på www.fireangel.eu/DoC.pdf.

Sprue Safety Products Ltd ilmoittaa täten, että nämä hälyttimet ovat direktiivin 1999/5/EY olennaisten vaatimusten ja muiden asianmukaisten ehtojen mukaisia. Vaatimustenmukaisuusvakuutus on luettavissa osoitteessa www.fireangel.eu/DoC.pdf.

Sprue Safety Products Ltd erklærer herved at disse varslerne overholder de grunnleggende kravene og andre relevante forskrifter i direktiv 1999/5/EC. Samsvarserklæringen kan finnes på www.fireangel.eu/DoC.pdf.

Härmed förklarar Sprue Safety Products Ltd att dessa larm är i överensstämmelse med de grundläggande kraven och andra relevanta bestämmelser i direktiv 1999/5/EG. Försäkran om överensstämmelse kan läsas på www.fireangel.eu/DoC.pdf.



A Sprue Brand

Sprue Safety Products Ltd.

Vanguard Centre, Coventry CV4 7EZ England/UK

E-mail/Sähköposti/E-post: support@fireangel.eu

Web/hjemmeside/WWW/Nett/Web: www.fireangel.eu

DK: 0800 711 151 / FI: 0880 055 2130 / NO: 0800 69 127 / SE: 0200 123 598

GN4468T1



CONTENTS

Introduction	4	Alarm Smart Silence™	12
Positioning	5	Sleep Easy™	13
Hardwire Installation	7	Troubleshooting	13
Hardwire Interconnect	8	Be Prepared	15
Wireless Interlink	9	Maintenance	15
Mixed Systems	11	Disposal	16
Alarm Test	11	Warranty	16

PLEASE READ THIS GUIDE IN FULL BEFORE USING YOUR ALARM!

230 V AC(⌢) 50 Hz mains powered smoke/heat alarm. Non replaceable 3V battery backup. CLASS II apparatus. The normal operating temperature range for this product is -10 °C to 45 °C. WARNING: Wiring should be installed by a qualified electrician in accordance with local building standards. The wiring must conform to current regulations for electrical installations.

The original English version of the manual, from which this translation was taken, has been independently approved. In case of discrepancy with translated parts, Sprue Safety Products Ltd confirms that the English guide is true and correct.

This user guide is also available in large text and other formats.
Please email support@fireangel.eu for further information.

INTRODUCTION

Smoke Alarm

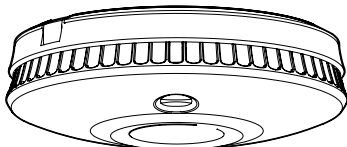

Heat Alarm

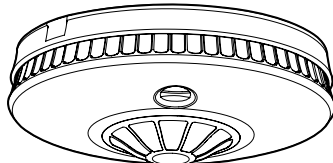

SM-F-NEU / WSM-F-NEU

HM-F-NEU / WHM-F-NEU

This user guide covers a number of different models. Some of the illustrations may look different to your particular model.

✓ **DO:**

- Leave this guide with the end user.
- Connect the alarm as late as possible in an installation, particularly in new builds, to avoid contamination.
- Remove the dust cover before applying power.
- Ensure that after any building work or after repositioning large items of furniture (beds, sofas, shelving units etc.), you carry out an alarm test on all alarms to ensure they are still working.
- Test your alarm weekly as well as testing any other interconnected alarms.
- Make sure your alarm is situated in one of the recommended locations only.

✗ **DO NOT:**

- Expose this alarm to moisture, dripping, splashing, steam or condensation.
- Paint the alarm.
- Install heat alarms in escape routes instead of smoke alarms.
- Test your alarm with a naked flame. The test button tests the alarm's full functionality.
- Ignore any alarm in the network if it is sounding, it is warning you of a potentially hazardous situation.

SMOKE ALARM SENSOR TECHNOLOGY

Thermoptek technology provides a fast reaction to both slow smouldering & fast flaming fires in a single alarm. Constantly monitoring temperature changes, if a rate of temperature rise is detected the sensitivity of the alarm is increased.

HEAT ALARM SENSOR TECHNOLOGY

Thermistek technology incorporates a unique radiant heat dish (patent pending) to heighten performance when exposed to a radiant heat source in real fire situations. Constantly monitoring for temperature change, if an increase in temperature is detected, the rate of rise is measured and if predicted to exceed a pre-determined threshold will sound the alarm. This predictive quality provides a quicker response time in rapidly increasing temperatures.

Heat alarms are designed for areas where dust and fumes may trigger frequent nuisance alarms in conventional smoke alarms - ideal for attics, garages and kitchens. The HM-F-NEU / WHM-F-NEU are fixed point heat alarms using Thermistek sensing technology. All alarms are approved to class A1 and will activate when the temperature reaches a preset range of 54 °C to 65 °C.

LITHIUM BATTERY TECHNOLOGY

All FireAngel mains powered smoke and heat alarms have a built in, sealed for life lithium battery (back-up); designed to power the alarm in the event of a mains failure.

POSITIONING

Dwelling with one sleeping area

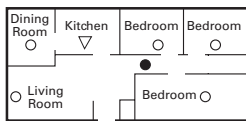

Dwelling with more than one sleeping area

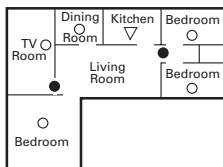

Two storey, dwelling

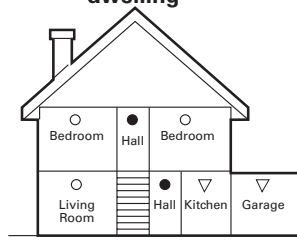

- **Smoke alarms for limited protection**
- **Additional smoke alarms for better coverage**
- ▽ **Heat alarms**

Locations of alarms must be compliant with either BS 5839: Part 6 or relevant Building Regulations if in any doubt. This alarm is not intended for any non-residential, commercial or industrial application, nor for any other purpose other than described in the above. For the best protection, heat alarms should always be installed as part of a complete fire protection system that includes smoke alarms.

IMPORTANT: Check with local building and fire regulations for your property, to ensure compliance.

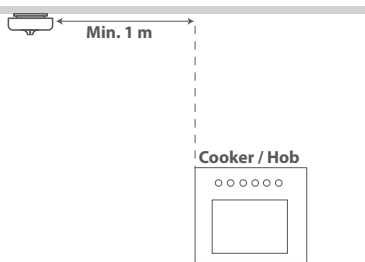

WARNING: Heat alarms should not be installed directly above ovens or cooker tops. Significant clearance must be given to ensure heat from normal cooking is circulated. Install your heat alarm at least 1 metre away from the cooker (see image on the left).

✓ **DO:**

- Install smoke alarms in circulation areas at a distance no greater than 7.5m from the farthest wall, no greater than 7.5m from a door to any room in which a fire might start and no greater than 7.5m from the next smoke alarm.
- Install heat alarms on the ceiling, ideally in the centre of the room.
- Install sufficient alarms to compensate for closed doors and obstacles.
- Install your Thermistek heat alarm at a distance no greater than 5.3m from the farthest wall, no greater than 5.3m from a door to any room in which a fire might start and no greater than 5.3m from the next heat or smoke alarm.

✗ **DO NOT:**

- Install the alarms within 1500 mm (1.5m) of a fluorescent light fitting and keep wiring at least 1000 mm (1 m) from these fittings.
- Install alarms on circuits containing fluorescent light fittings or dimmer switches.
- Install alarms within 300 mm (12") of light fittings or room corners.
- Install smoke alarms in wall positions that are less than 100 mm (4") or more than 300 mm (12") away from the ceiling.
- Locate the Thermoptek smoke alarm close to bathrooms or showers as it can be susceptible to nuisance alarms from steam.
- Install heat alarms on a wall.

HARDWARE INSTALLATION

The alarm base plate is designed to be permanently mounted, using its own built-in terminal block to connect it to the mains. The base plate can be screwed directly to the ceiling.

- **IMPORTANT:** The circuit used to Power the alarm must be a 24 hour voltage circuit that cannot be turned off by a switch. In accordance with BS 5839: Part 6, we recommend: For mains powered alarms, each with an integral standby supply, the mains electricity supply should take the form of either a) an independent circuit at the dwelling's main circuit board, in which case no other electrical equipment should be connected to this circuit (other than a dedicated monitoring device installed to indicate failure of the mains electricity supply to the alarms); or b) a separately electrically protected, regularly used local lighting circuit. Check with local building and fire regulations for your property, to ensure compliance.
- Ensure a permanent connection to the fixed wiring of the building is made in a suitable junction box.
- Remove the terminal block cover.
- If trunking is required, snap the break-out tab away from the base plate prior to connection.
- The wiring must be connected to the terminal block as follows:
 - Live (L) - Connect to the Live in the house wiring.
 - Neutral (N) - Connect to the Neutral in the house wiring.
 - Interconnect (I) - If desired, join the Interconnect wire between the alarms.
- Use the  terminal to safely terminate any copper Earth or green/amber cable.

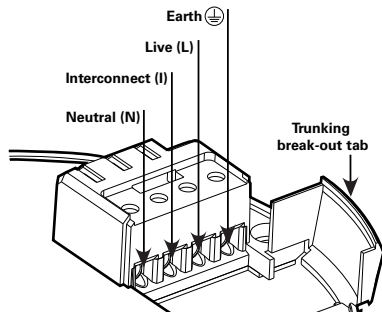

WARNING: Mixing the Live and Neutral connections when interconnecting alarms will damage all the alarms. **DO NOT** use the Earth wire for the interconnect connection.

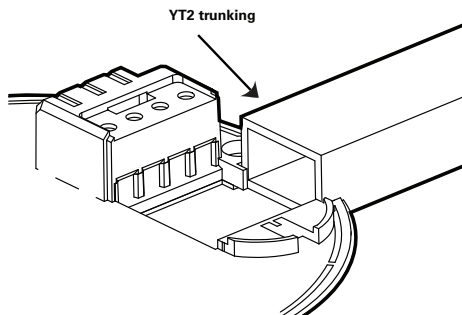

Either feed the wire through the hole in the base plate or through the YT2 trunking.

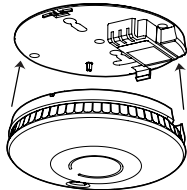

Line up the arrow on the base plate (☺) with the sounder on the alarm and gently apply pressure until the alarm clicks into place. Switch on the mains electricity supply.

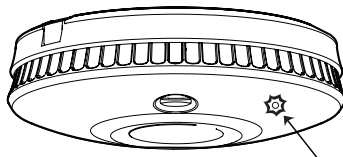

Check that the green LED is on and that the red LED is flashing once approximately every 45 seconds. The LEDs are located on the front of the alarm.

HARDWARE INTERCONNECT - SM-F-NEU and HM-F-NEU

For multiple alarm installations use a 'three core and earth' style cable between all the alarms to be interconnected. Connect the interconnect cable between each alarms 'I' terminal. The interconnect wire (minimum 0.75 mm² cable) must be treated as Live, it should be insulated and sheathed.

× DO NOT:

- Exceed the maximum of 30 interconnected alarms on a network.
- Exceed 250m of connecting wire per circuit.
- Connect FireAngel alarms to any other models produced by another manufacturer.

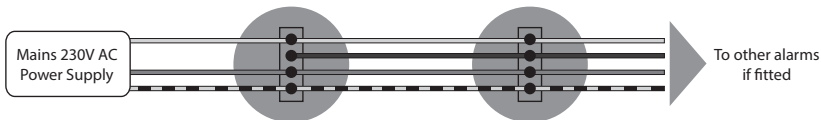

WIRING KEY

- = Neutral
- = Interconnect
- = Live
- - - = Earth

WIRELESS INTERLINK - WSM-F-NEU and WHM-F-NEU

The WSM-F-NEU and WHM-F-NEU are designed to be wirelessly interlinked with up to 50 products within the Wi-Safe 2 product range. They are not designed to communicate with wireless alarms from other ranges or manufacturers. These alarms need to be 'learned-in' or interlinked in order to communicate with each other. If one alarm activates, all other interlinked alarms will also sound.

Wi-Safe 2 eliminates the need for interconnecting wires around a property making future system modifications easy and cost effective. AC Smoke and Heat alarms will still need a mains supply in accordance with your local Building Regulations.

IMPORTANT: Obstructions such as steel reinforcement in concrete could block or impede the wireless signal. While the wireless range is over 200m in clear air / clear line of sight, the effective range may be reduced by walls and other obstructions in the building. It is recommended not to exceed 35m as the maximum distance between alarms in a network.

× DO NOT:

- Exceed the maximum of 50 alarms interlinked in a network.
- Connect FireAngel alarms to any models produced by another manufacturer.

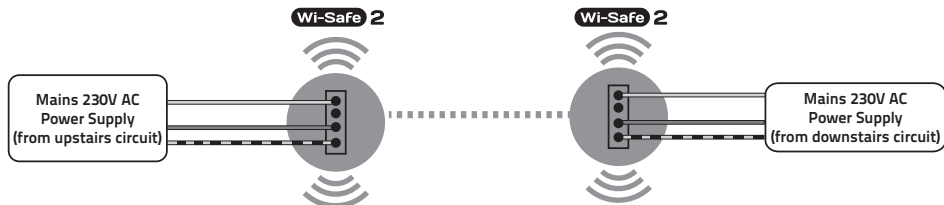

How to 'learn-in' two wireless alarms into a network:

Install Alarm 1 as described earlier (see 'Hardwire Installation'). Install the base plate for Alarm 2 in one of the recommended locations.

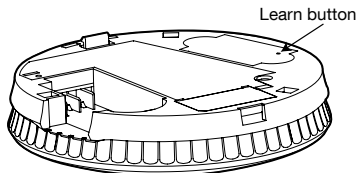

1. Using a ballpoint pen briefly push and release the 'learn button' on the back of Alarm 2. The red LED next to the learn button will flash briefly then light up for approximately 5 seconds.

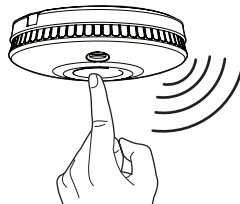

2. During these 5 seconds you need to briefly press the test button on Alarm 1 to wirelessly interlink the two alarms. Alarm 1 will give an audible sound consisting of two cycles of three loud beeps.
3. The red LED on the wireless module of Alarm 2 will flash to indicate that it has been 'learned-in' successfully. If the test button is not pressed quickly enough, the 'learn-in' process will fail. If this happens, repeat the process.

To complete the installation, fit Alarm 2 onto its base plate. Additional alarms should be 'learned-in' in the same way. When 'learning-in' additional alarms, any alarm already in the network, can be used as 'Alarm 1'. You do not have to 'learn-in' to every alarm in the network.

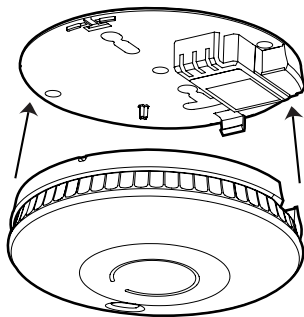

MIXED SYSTEMS

✓ **DO:**

- Ensure there is only one wireless connection into each network. For example if you have a hardwired network upstairs and a wireless network downstairs only one of the hardwired products should be linked into the wireless network, connecting both systems.

Interconnecting both hardwired and wireless products together in a network:

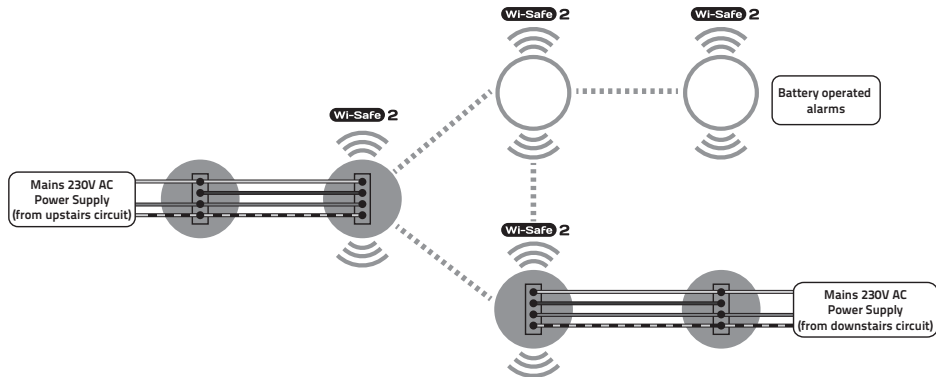

ALARM TEST

- Remove the dust cover from each alarm before use.
- Test the alarms on a weekly basis.
- Keep this guide in a safe place for future reference.
- Test all alarms after repositioning large items of furniture to ensure they still work.

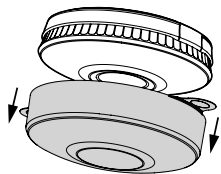

Dust cap

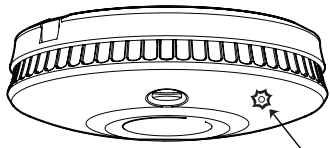

1. Check the red operating LED flashes once every 45 seconds in standby mode.

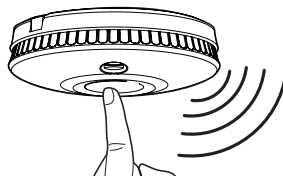

2. Briefly press the test button in the centre and release.



3. An audible alarm consisting of two cycles of three loud beeps should occur and then stop automatically.

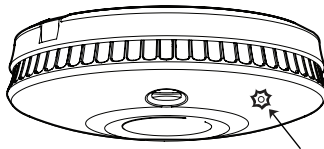

4. The red LED on the alarm will flash rapidly during the audible signal.

ALARM SMART SILENCE™

Your alarm features 'Smart Silence' technology. In the event of a known false alarm your alarm can be temporarily silenced by pressing the central test button. Your alarm will automatically return to full sensitivity within 10 minutes.

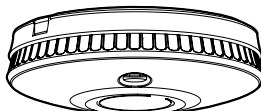
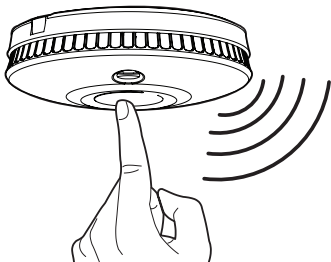

During the reduced sensitivity mode the red LED on your alarm will continue to flash more rapidly than normal, approximately once every 10 seconds. Only use the alarm silence function after making sure that there is no fire emergency situation. Do not block the vents on the alarm or disable the alarm in any way, as this will remove your protection.

NOTE: If the level of heat / smoke reaching the alarm is very high the alarm silence will be overridden and the alarm will continue to sound.

SLEEP EASY™

Low battery warnings often start at night or when it may be inconvenient to replace your alarm. You can silence the audible 'low battery' chirp for a period of 8 hours by pressing the test button. After this period the audible chirp will start again. This process can be repeated for a maximum of 10 times. Your alarm will still detect heat / smoke during this time, however you must replace your alarm within 30 days, as it may have insufficient power to warn you of a real fire situation after this time.

WARNING: Your alarm cannot be silenced if the chirp is indicating a fault. In this instance, the unit should be replaced immediately to ensure protection in the event of a fire.

TROUBLESHOOTING

Problem

Solution

Your alarm does not sound during testing	<ul style="list-style-type: none"> • Make sure you push the centre of the test button firmly. • If the alarm has been recently fitted and it still fails to self test then contact Technical Support. • If you are in the process of 'learning-in' the alarm and it does not test, repeat the process.
The green LED does not illuminate when the mains power is on	<ul style="list-style-type: none"> • Make sure the alarm is correctly located on the base plate. • Ensure the mains power supply is on. • Inspect the circuit breaker / fuse in the power circuit to the alarm. • Call a qualified electrician to inspect the house wiring and connection.

<p>The amber LED is flashing and the alarm is making a 'chirping' sound</p>	<ul style="list-style-type: none"> • If the amber LED is flashing at the same time as the chirp, this indicates a low battery condition and the alarm should be replaced as soon as possible and certainly within 30 days. • If the amber LED is flashing at a different time to the chirp, this indicates a fault and the alarm should be replaced as soon as possible. • If the amber LED is double flashing and the alarm is making a 'chirping' sound, this indicates that the wireless module has a low battery condition, or is faulty. The alarm should be replaced as soon as possible.
<p>Your alarm chirps intermittently</p>	<ul style="list-style-type: none"> • Check the location of your alarm (see 'Positioning'). • Check that your alarm is definitely the source of chirping; make sure the noise isn't coming from another alarm. • If the alarm is chirping once approximately every 45 seconds and the amber LED is flashing around the same time, it indicates that the battery is low. The unit should be replaced within 30 days. • If the alarm is chirping once every 4 hours, it is indicating that another alarm in the network has entered a low battery condition. Locate the alarm with the low battery and replace the alarm as soon as possible and in any event within 30 days.
<p>Your alarm fails to successfully learn-in to a network</p>	<ul style="list-style-type: none"> • Make sure your alarm is 'unlearned' before trying to learn-in to a network. Do this by pressing and releasing the learn-in button located on the back of the alarm, immediately press and hold the learn-in button, during which the red LED will remain solid. When the LED goes out, release the button. The LED will flash twice followed by three quick flashes, indicating that it has successfully been unlearned. You can then follow the learn-in process as described in 'Wireless Interlink'.
<p>Other interlinked units fail to silence when one unit is silenced</p>	<ul style="list-style-type: none"> • Interlinked units that have sensed smoke / heat can't be silenced remotely. If one or more units remain in alarm, all other interlinked units will emit their audible warning again within 4 minutes. Vacate property if there is a fire hazard.
<p>WARNING: Storage in low humidity and certain transportation conditions may cause electrostatic charges to build up in the alarm system housing. Although harmless this may increase the length of time that the horn sounds upon test button operation. The condition may be cleared by wiping the inside and outside of the plastic cover with a damp cloth.</p>	
<p>If you have any questions about the operation of your alarm, please contact Technical Support between 9am - 5pm Monday – Friday. E-mail: support@fireangel.eu or telephone: DK: 0800 711 151 / FI: 0880 055 2130 / NO: 0800 69 127 / SE: 0200 123 598</p>	

BE PREPARED

Smoke and heat alarms properly installed and maintained are an essential part of a good home safety programme. Review fire hazards and eliminate dangerous conditions whenever possible. When fire strikes, a prepared and practised escape plan could prove vital. Consider and discuss the following hints:

- Ensure everyone is familiarised with the alarm signal.
- Always test doors with your hands before flinging them open. If they feel warm, fire may have walled up behind them – leave closed and find another escape route.
- Don't waste time collecting possessions. Arouse all occupants and leave the building. Your life is more valuable!
- **GET OUT, STAY OUT, GET THE FIRE BRIGADE OUT.**
- Keep everyone in a set meeting place after you escape.
- If trapped inside, stay close to the floor, cover your mouth with a cloth and conserve breath as you crawl to safety.
- Keep all windows and doors closed except for escape purposes.
- Prepare and practice an escape plan before a fire starts.
- Draw a floor plan. Have fire drills often. Practise your escape.

IF THERE IS ANY QUESTION AS TO THE CAUSE OF THE ALARM, ALWAYS ASSUME THAT THIS IS AN ACTUAL FIRE AND FOLLOW YOUR FIRE EMERGENCY PLANS.

MAINTENANCE

Your smoke and heat alarms should be cleaned every 3 months, by firstly turning off the mains electricity supply and then using a vacuum cleaner fitted with the soft brush attachment. Switch the power back on once you have finished.

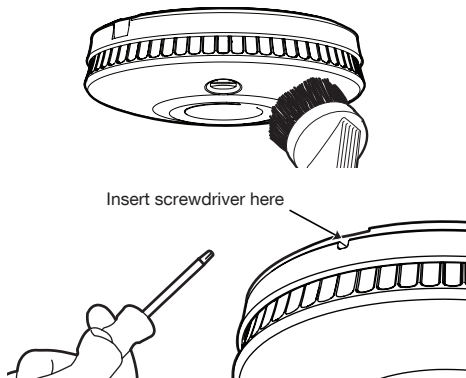

If you need to remove your alarm from its base plate, turn off the mains electricity supply, use a small screwdriver and insert into the hole at the base of the alarm (illustrated here). Push the screwdriver in and the alarm should fall free from the base plate. Please be aware that the alarm will fall as soon as pressure is applied to the screwdriver, be prepared to catch it.

DISPOSAL

In accordance with the WEEE Directive 2012/19/EU, waste electrical products should not be disposed of with regular household waste. The batteries should be removed before disposal of the detector and both should be disposed of in line with local regulations.

WARNING: Do not open the alarm. Do not burn.

WARRANTY

Sprue Safety Products Ltd warrants to the original purchaser that its enclosed alarm be free from defects in materials and workmanship under normal residential use and service for a period of 5 years from the date of purchase. Provided it is returned with postage prepaid and proof of purchase date, Sprue Safety Products Ltd hereby warrants that during the 5 year period commencing from the date of purchase Sprue Safety Products Ltd, at its discretion, agrees to replace the unit free of charge.

The warranty on any replacement SM-F-NEU / WSM-F-NEU / HM-F-NEU / WHM-F-NEU alarm, will last for the remainder of the period of the original warranty in respect of the alarm originally purchased – that is from the date of original purchase and not from the date of receipt of the replacement product. Sprue Safety Products Ltd reserves the right to offer an alternative product similar to that being replaced if the original model is no longer available or in stock. This warranty applies to the original retail purchaser from the date of original retail purchase and is not transferable. Proof of purchase is required. This warranty does not cover damage resulting from accident, misuse, disassembly, abuse or lack of reasonable care of the product, or applications not in accordance with the user guide. It does not cover events and conditions outside of Sprue Safety Products Ltd's control, such as Acts of God (fire, severe weather etc.). It does not apply to retail stores, service centres or any distributors or agents. Sprue Safety Products Ltd will not recognise any changes to this warranty by third parties.

Sprue Safety Products Ltd shall not be liable for any incidental or consequential damages caused by the breach of any expressed or implied warranty. Except to the extent prohibited by applicable law, any implied warranty of merchantability or fitness for a particular purpose is limited in duration for 5 years. This warranty does not affect your statutory rights. Except for death or personal injury, Sprue Safety Products Ltd shall not be liable for any loss of use, damage, cost or expense relating to this product or for any indirect or consequential loss, damages or costs incurred by you or any other user of this product.

INDHOLD

Introduktion	18	Alarm Smart Silence™	26
Placering	19	Sleep Easy™	27
Trådet installation	21	Fejlfinding	27
Trådet sammenkobling	22	Vær forberedt	29
Trådløs sammenkobling	23	Vedligeholdelse	29
Blandede systemer.	25	Bortskaffelse	30
Alarmtest	25	Garanti	30

DK

LÆS VENLIGST DENNE VEJLEDNING FULDT UD, FØR DU BRUGER DIN ALARM!

230 V AC(~) 50Hz røg-/varmealarm forbundet til elnettet. Ikke udskiftelig 3V batteriopbakning. CLASS II apparat. Den normale driftstemperatur for dette produkt er -10 °C til 45 °C. ADVARSEL: Ledningsføring skal installeres af en autoriseret elektriker i overensstemmelse med Bygningsreglementet. Ledningsføringen skal opfylde de aktuelle direktiver for el-installationer.

Den originale engelske version af manualen, som denne oversættelse er taget fra, har fået en selvstændig godkendelse. I tilfælde af uoverensstemmelse med oversatte dele bekræfter Sprue Safety Products Ltd, at den engelske vejledning er sand og korrekt.

Denne brugervejledning findes også i stor tekst og i andre formater. Ring venligst til **0800 711 151** for yderligere information.

INTRODUKTION

Røgalarm

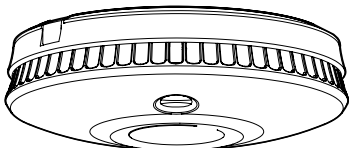

SM-F-NEU / WSM-F-NEU

Varmealarm

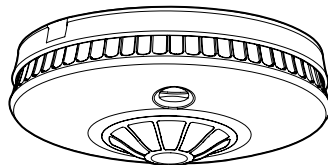

HM-F-NEU / WHM-F-NEU

Denne brugervejledning omfatter en række forskellige modeller. Nogle af illustrationerne kan se anderledes ud end netop din model.

✓ GØR:

- Giv denne guide til slutbrugeren.
- Tilslut alarmerne så sent som muligt i en installation, især i nybyggeri, for at undgå forurening.
- Fjern støvhætten, før tilslutning til strøm.
- Sørg for at du, efter enhver form for efterfølgende bygningsarbejde eller flytning af store møbler (senge, sofaer, reoler osv.), foretager en alarmtest på alle alarmer for at sikre, at de stadig fungerer.
- Test din alarm ugentligt, på samme tid som du tester eventuelle andre sammenkoblede alarmer.
- Sørg for, at alarmerne kun monteres på de anbefalede placeringer.

× GØR IKKE:

- Udsæt denne alarm for fugt, dryp, stænk, damp eller kondensat.
- Mal alarmerne.
- Installer varmealarmer ved flugtveje i stedet for røgalarmer.
- Test din alarm med åben ild. Testknappen tester alarmens fulde funktionalitet.
- Ignorer nogen alarm i netværket, hvis den udsender en lyd, da dette er for at advare dig om en potentielt farlig situation.

RØGALARMENS SENSORTEKNOLOGI

Thermoptek teknologi giver en hurtig reaktion på både langsomme, ulmende og hurtigt flammende brande med en enkelt alarm. Alarmerne overvåger konstant temperaturændringer, og hvis der registreres en temperaturstigning, vil følsomheden af alarmerne øges.

VARMEALARMENS SENSORTEKNOLOGI

Thermistek teknologi inkorporerer en unik strålevarmeparabol (patentanmeldt) for at øge ydeevnen, når den udsættes for en strålende varmekilde i reelle brandsituationer. Alarmen overvåger konstant temperaturændringer, og hvis der registreres en temperaturstigning, der forudsiges at ville nå en forudbestemt grænseværdi, vil alarmen lyde. Denne mulighed for at forudsige giver en hurtigere responstid iforhastigt stigende temperaturer.

Varmealmer er designet til områder, hvor støv og dampe kan udløse hyppige og generende alarmer i konventionelle røgalarmer - ideel til loftet, i garager og køkkener. HM-F-NEU / WHM-F-NEU er faste varmealmer der bruger Thermistek sensorteknologi. Alle alarmer godkendt til klasse A1 og aktiveres, når temperaturen når et forudindstillet område på 54 ° C til 65 ° C.

LITHIUM BATTERITEKNOLOGI

Alle FireAngel elnetdrevne røg- og varmealmer har et indbygget, livstidsforseglet lithium-batteri (som opbakning); designet til at drive alarmen i tilfælde af strømsvigt.

PLACERING

Bolig med et soveområde

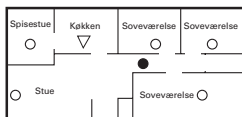

Bolig med mere end et soveområde

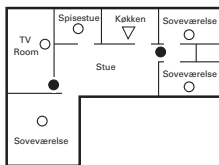

To etagers, bolig

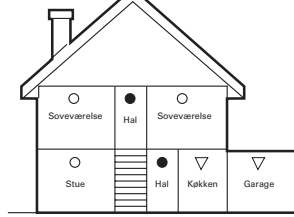

- Røgalarmer til begrænset beskyttelse
- Yderligere røgalarmer til bedre dækning
- ▽ Heat alarmer

Placering af alarmer skal være i overensstemmelse med det relevante bygningsreglement. Denne alarm er ikke beregnet til ikke-beboelse, kommerciel eller industriel anvendelse, eller til andre formål end beskrevet i ovenstående. For den bedste beskyttelse, bør varmealmer altid installeres som en del af et komplet brandsikringsssystem, der omfatter røgalarmer.

VIGTIGT: Kontroller de lokale bygge- og brandregulationer for din ejendom, for at sikre overholdelse.

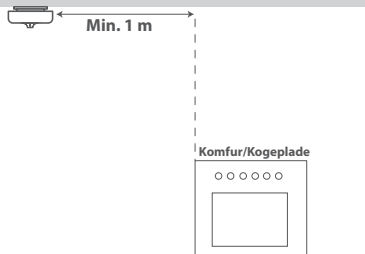

ADVARSEL: Varmealarmer bør ikke installeres direkte over ovne og komfurtherd. Betydelig afstand skal sikres, for at sikre at varmen fra normal madlavning cirkuleres. Installer din varmealarm mindst 1 meter væk fra komfuret (se billedet til venstre).

✓ **GØR:**

- Installer røgalarmer i gangarealer med en afstand på højst 7,5 m fra fjerneste væg, ikke mere end 7,5 m fra en dør til ethvert rum, hvor en brand kan starte og ikke mere end 7,5 m fra næste røgalarm.
- Installer varmealarmer på loftet, ideelt i midten af rummet.
- Installer tilstrækkelige alarmer for at kompensere for lukkede døre og forhindringer.
- Installer din Thermistek varmealarm med en afstand på højst 5,3 m fra fjerneste væg, ikke mere end 5,3 m fra en dør til ethvert rum, hvor en brand kan starte og ikke mere end 5,3 m fra næste varme- eller røgalarm.

✗ **GØR IKKE:**

- Installer alarmer inden for 1500 mm (1,5 m) fra et fluorescerende lys og brug ledninger der er mindst 1000 mm (1 m) fra disse steder.
- Installer alarmer på kredsløb indeholdende fluorescerende lysarmaturer eller lysdæmpere.
- Installer alarmer mindst 300 mm (12") fra lysartikler eller rummets hjørner.
- Installer røgalarmer i på vægge der er mindre end 100 mm (4") eller mere end 300 mm (12") væk fra loftet.
- Placer Thermoptek-røgalarmer tæt på badeværelser eller brusere, eftersom den kan være modtagelig for uønskede alarmer fra damp.
- Installer varmealarmer på en væg.

TRÅDET INSTALLATION

Alarmens bundplade er designet til at blive monteret permanent, ved hjælp af sin egen indbyggede klemrække der kan tilsluttes elnettet. Denne bundplade kan skrues direkte på loftet.

- **VIGTIGT:** Kredsløbet brugt til at Drive alarmerne, skal være et spændingskredsløb, der kører i døgndrift, og som ikke kan slås fra ved hjælp af en kontakt. Anbefaler vi: For alarmer tilsluttet elnettet, hver med en integreret standby-forsyning, skal elnettet være enten a) et uafhængigt kredsløb på boligens hovedkredsløb, i dette tilfælde må intet andet elektrisk udstyr tilsluttes til dette kredsløb (andet end en dertil indrettet overvågningsenhed, installeret til at angive svigt i alarmernes elnet); eller b) et separat, elektrisk beskyttet, regelmæssigt brugt lokalt lyskredsløb. Kontroller de lokale bygge- og brandregulationer for din ejendom, for at sikre overholdelse.
- Sørg for en permanent tilslutning til bygningens faste elnet i en egnet samledåse.
- Fjern klemmerækkedækslet.
- Hvis et armatursystem er påkrævet, fjern knappen fra bundpladen før tilslutning.
- Ledninger skal tilsluttes til klemmerækken på følgende måde:
 - Live (L) - Tilslut til Live i husets ledningsføring.
 - Neutral (N) - Tilslut til Neutral i husets ledningsføring.
 - Sammenkobling (I) - Hvis du ønsker det, kan ledningerne sammenkobles mellem alarmerne.
- Brug  terminalen til sikkert at fjerne enhver kobber-jording eller grønt/gult kabel.

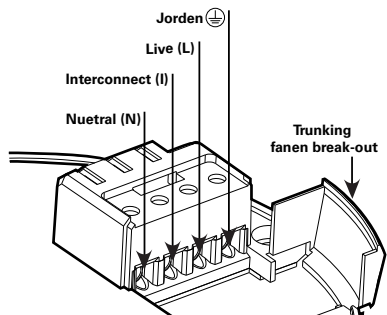

ADVARSEL: Blanding af Live og Neutrale forbindelser ved sammenkobling af alarmer vil skade alle alarmer. BRUG IKKE jording når der forbindes sammenkoblinger.

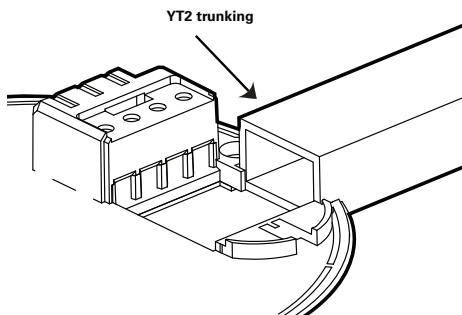

Enten kan du fodre tråden gennem hullet i bundpladen eller via yt2-armatursystem.

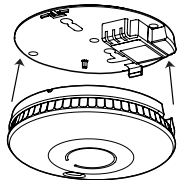

Placer pilen på bundpladen  med lyden på alarmer og læg forsigtigt pres på, indtil alarmer klikker på plads. Tænd for strømmen.

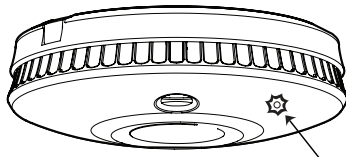

Træk, at den grønne LED er tændt, og at den røde LED blinker en gang cirka hvert 45. sekund. LED'erne er placeret på forsiden af alarmer.

TRÅDET SAMMENKOBLING



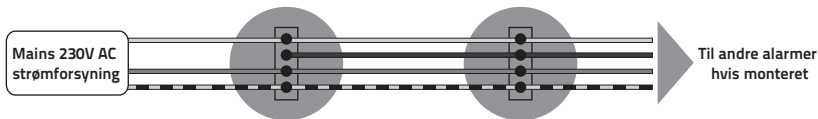

For flere alarminstallationer skal du bruge et "trekerne og jordet" kabel mellem alle de alarmer, der skal forbindes. Tilslut det sammenkoblede kabel mellem hver alarms 'I' terminal. Den sammenkoblede ledning (minimum 0,75 mm² kabel) skal behandles som levende, og bør være isoleret og indkapslet.

× GØR IKKE:

- Overskrid det maksimale antal på 30 alarmer der er sammenkoblede i et enkelt netværk.
- Overskrid 250 m forbindelsesledning per kredsløb.
- Forbind FireAngel-alarmer til modeller produceret af en anden fabrikant.



WIRING KEY

-  = Neutral
-  = Interconnect
-  = Levende
-  = Jorden

TRÅDLØS SAMMENKOBLING

WSM-F-NEU og WHM-F-NEU er designede til at blive trådløst sammenkoblede, med op til 50 produkter inden for produktudvalget hos Wi-Safe 2-produktudvalget. De er ikke beregnet til at kommunikere med trådløse alarmer fra andre områder eller producenter. Disse alarmer skal være "indlærte" eller sammenkoblede med henblik på at kommunikere med hinanden. Hvis en alarm aktiveres, vil alle de andre sammenkoblede alarmer også lyde.

Wi-Safe 2 eliminerer behovet for sammenkobling af ledninger i forbindelse med fremtidige systemændringer i en ejendom, hvilket er let og omkostningseffektivt. AC røg- og varmealarmer vil stadig have brug for en strømforsyning i overensstemmelse med de lokale Bygningsreglementer.

VIGTIGT: Forhindringer såsom stålarmering i beton kan blokere eller hindre det trådløse signal. Mens den trådløse rækkevidde er over 200 m i klar luft/lige synslinje, kan den effektive rækkevidde reduceres af vægge og andre forhindringer i bygningen. Det anbefales ikke at overstige 35 m, som den maksimale afstand mellem alarmer i et netværk.

× GØR IKKE:

- Overskrid det maksimale antal på 50 alarmer der er sammenkoblede i et enkelt netværk.
- Forbind FireAngel-alarmer til modeller produceret af en anden fabrikant.

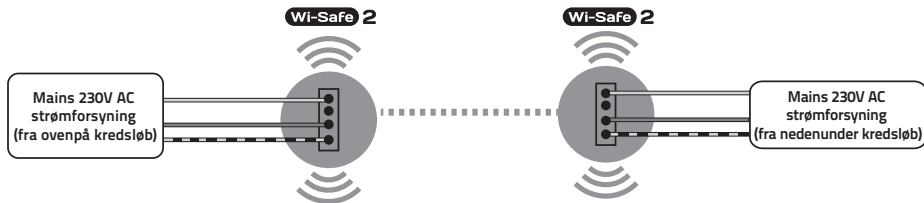

Sådan 'indlæres' to trådløse alarmer i et netværk:

Installer Alarm 1 som tidligere beskrevet (se "Trådet installation"). Installer bundpladen for Alarm 2 på en af de anbefalede placeringer.

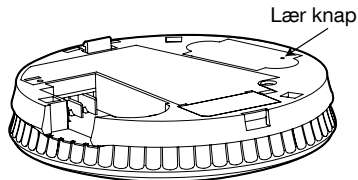

1. Ved hjælp af en kuglepen skal du kortvarigt skubbe og slippe 'knappen lær' på bagsiden af Alarm 2. Den røde LED ved siden af knappen lær, blinker kortvarigt og lyser derefter i ca. fem sekunder.

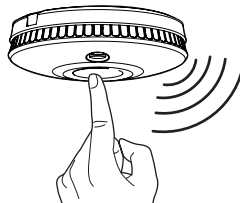

2. I løbet af disse fem sekunder skal du trykke kortvarigt på testknappen på Alarm 1 for at forbinde de to alarmer trådløst. Alarm 1 vil afgive en hørbar lyd, der består af 2 cyklusser med 3 høje bip.

3. Den røde LED på det trådløse modul på Alarm 2 vil blinke for at indikere at den er blevet 'indlært' med succes. Hvis testknappen ikke trykkes ned hurtigt nok, vil 'indlærings'-processen mislykkes. Hvis dette sker, skal du gentage processen.

For at fuldføre installationen, monter da Alarm 2 på sin bundplade. Yderligere alarmer bør "indlæres" på samme måde. Når du "indlærer" yderligere alarmer, kan enhver alarm der allerede er en del af netværket bruges som 'Alarm 1'. Du behøver ikke at udføre "indlæring" til hver alarm i netværket.

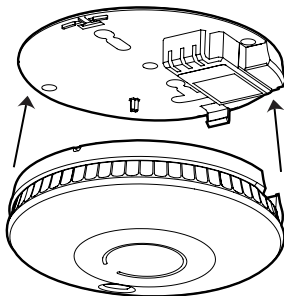

BLANDEDE SYSTEMER

✓ GØR:

- Sørg for, at der kun er én trådløs forbindelse i hvert netværk. For eksempel, hvis du har et trådet netværk ovenpå og et trådløst netværk nedenunder, skal kun et af de ledningsforbundne produkter tilsluttes det trådløse netværk, for at forbinde de to systemer.

Sammenkobling af både trådede og trådløse produkter i et netværk:

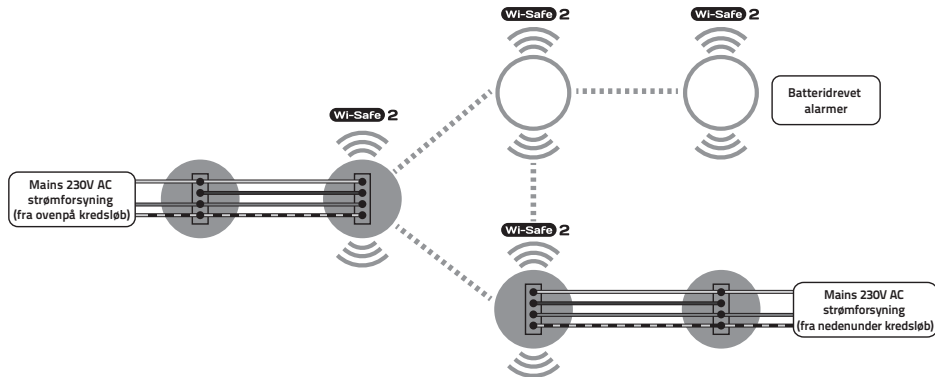

ALARMTEST

- Fjern støvhætten fra hver alarm for brug.
- Test alarmerne på en ugentlig basis.
- Opbevar denne vejledning på et sikkert sted til senere brug.
- Test alle alarmer efter der er blevet flyttet rundt med store møbler for at sikre at de stadig fungerer.

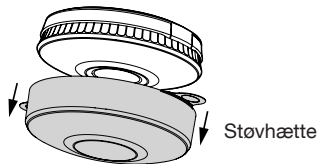

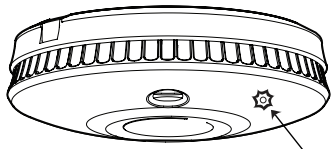

1. Kontroller at den røde drifts- LED blinker en gang hver 45 sekunder i standby-tilstand.

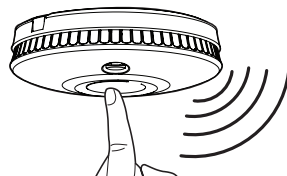

2. Tryk kort på testknappen i midten og giv slip.



3. En hørbar alarm, der består af to cyklusser med tre høje bip bør ske og derefter stoppe automatisk.

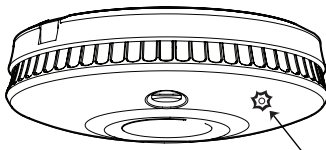

4. Den røde LED på alarmen blinker hurtigt under det hørbare signal.

ALARM SMART SILENCE™

Din alarm indeholder 'Smart Silence'-teknologi. I tilfælde af en kendt falsk alarm, kan din alarm dæmpes midlertidigt, ved at trykke på den centrale test-knap. Din alarm vil automatisk vende tilbage til fuld følsomhed inden for 10 minutter.

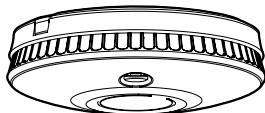
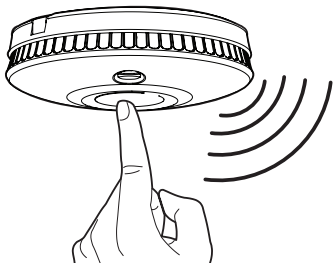

Under den reducerede følsomhed, vil den røde LED på din alarm fortsætte med at blinke hurtigere end normalt, ca. en gang hvert 10. sekund. Brug kun funktionen til at gøre din alarm tavs, efter du sikrer, at der ikke er brand. Bloker ikke ventilationshullerne på alarmer eller deaktiver alarmer på nogen måde, da du så ikke længere vil være beskyttet.

BEMÆRK: Hvis niveauet af varme/røg der når alarmer er meget højt, vil man ikke kunne slukke for alarmer, og alarmer vil fortsætte med at lyde.

SLEEP EASY™

Advarsler om lavt batteri påbegyndes ofte om natten eller når det kan være besværligt at udskifte din alarm. Du kan slå det hørbare "lavt batteri" bip fra i en periode på 8 timer, ved at trykke på testknappen. Efter denne periode, vil det hørbare bip starte igen. Denne proces kan gentages højst 10 gange. Din alarm vil stadig registrere varme/røg i løbet af denne periode, men du skal udskifte din alarm inden for 30 dage, da den muligvis ikke har nok strøm til at advare dig om en rigtig brandsituation, efter dette tidspunkt.

ADVARSEL: Din alarm kan ikke afbrydes, hvis bippet indikerer en fejl. I dette tilfælde, bør enheden straks udskiftes for at sikre beskyttelse i tilfælde af brand.

FEJLFINDING

Problem Løsning

Din alarm bipper ikke under testen	<ul style="list-style-type: none">• Sørg for at du trykker hårdt på midten af testknappen.• Hvis alarmer er blevet monteret for nylig og stadigt ikke kan selvteste, bedes du kontakte teknisk support.• Hvis du er midt i processen med "indlæring" af alarmer og testen ikke sker, gentages processen.
Den grønne LED lyser ikke så længe alarmer er tilsluttet elnettet	<ul style="list-style-type: none">• Sørg for at alarmer er korrekt placeret på bundpladen.• Sørg for at strømforsyningen er tændt.• Undersøg afbryderen/sikringen i alarmerens effektkreds.• Ring til en autoriseret elektriker for at inspicere husets ledninger og tilslutninger.
Andre sammenkoblede enheder er ikke tavse, når en enhed bringes til tavshed	<ul style="list-style-type: none">• Sammenkoblede enheder, der har fornemmet røg/varme kan ikke bringes til tavshed eksternt. Hvis en eller flere enheder forbliver i alarm, vil alle andre sammenkoblede enheder udsende deres akustiske advarsel igen inden for 4 minutter. Forlad ejendommen hvis der er fare for brand.

Den gule LED blinker og alarmen udgiver en 'kvidrende' lyd	<ul style="list-style-type: none"> • Hvis den gule LED blinker samtidig som den kvidrende lyd, indikerer dette en lav batteritilstand og alarmen skal udskiftes så hurtigt som muligt og i hvert fald inden for 30 dage. • Hvis den gule LED blinker på et andet tidspunkt end den kvidrende lyd, indikerer dette en fejl og alarmen skal udskiftes så hurtigt som muligt. • Hvis den gule LED blinker dobbelt, og alarmen udsender en 'kvidrende' lyd, indikerer dette at det trådløse modul har en lav batteritilstand eller en fejl. Alarmen skal udskiftes så hurtigt som muligt.
Din alarm udgiver med mellemrum en bippende lyd	<ul style="list-style-type: none"> • Kontroller din alarms placering (se 'Placering'). • Kontroller, at din alarm afgjort er kilden til bippet; sørg for, at støjen ikke kommer fra en anden alarm. • Hvis alarmen bipper cirka hver 45 sekunder, og den gule LED blinker på samme tid, betyder det, at batteriniveauet er lavt. Enheden skal udskiftes inden for 30 dage. • Hvis alarmen bipper en gang hver 4 timer, indikerer det, at en anden alarm i netværket er i en lav batteritilstand. Find alarmen der har en lav batteritilstand og udskift den så hurtigt som muligt og i hvert fald inden for 30 dage.
Din alarm kan ikke indlæres til et netværk	<ul style="list-style-type: none"> • Sørg for, at alarmen er "ulærd", før du prøver at indlære den til et netværk. Gør dette ved at trykke på og slippe indlæringsknappen placeret på bagsiden af alarmen, og derefter straks tryk på og hold indlæringsknappen nede, mens den røde LED forbliver oplyst. Når LED'en går ud, skal du slippe knappen. LED'en blinker to gange efterfulgt af tre hurtige blink, hvilket indikerer, at alarmen er ulærd. Du kan derefter følge indlæringsprocessen, som beskrevet i 'Trådløs sammenkobling'.
<p>ADVARSEL: Opbevaring i lav luftfugtighed og visse transportbetingelser kan medføre elektrostatiske ladninger i alarmsystemets kasse. Selvom det er harmløst, kan det øge den tid alarmen lyder under drift af testknappen. Denne tilstand kan undgås ved at tørre indersiden og ydersiden af plastdækket med en fugtig klud.</p>	
<p>Hvis du har spørgsmål om betjeningen af din alarm, bedes du kontakte teknisk support mellem 9:00 - 17:00 mandag - fredag. Telefonnummer: 0800 711 151 eller send en e-mail: support@fireangel.eu Du kan også besøge supportsiden på vores hjemmeside www.fireangel.eu.</p>	

VÆR FORBEREDT

Installation og vedligeholdelse af røg- og varmealarmer er en væsentlig del af at holde dit hjem sikkert. Gennemgå brandfarer og fjern farlige forhold når det er muligt. Når en brand rammer, kan en forberedt og øvet flugtplan være afgørende. Overvej og drøft følgende tips:

- Sørg for at alle er bekendt med alarmsignalet.
- Test altid døre med dine hænder før du åbner dem. Hvis de føles varme, kan der være ild på den anden side - åbn dem ikke og find en anden flugtvej.
- Spild ikke tid på at indsamle ejendele. Kontakt alle beboere og forlad bygningen. Dit liv er mere dyrebart!
- **KOM UD, HOLD DIG UDE, RING TIL BRANDVÆSENET.**
- Sørg for at alle opholder sig på et fast mødested efter i kommer ud.
- Hvis i er fanget indenfor, ophold jer tæt på gulvet, dæk munden med en klud og hold vejret, mens i kravler i sikkerhed.
- Hold alle vinduer og døre lukkede, bortset fra flugtformål.
- Forbered og øv jer på en flugtplan, før en brand starter.
- Tegn en gulvplan. Udfør brandøvelser ofte. Øv jer i jeres flugt.

HVIS DER ER NOGEN SPØRGSMÅL ANGÅENDE ÅRSAGEN TIL AT ALARMEN GÅR I GANG, SKAL MAN ALTID ANTAGE AT DER ER TALE OM EN RIGTIG BRAND OG FØLGE BEREDSKABSPLANER I FORBINDELSE MED BRAND.

VEDLIGEHOLDELSE

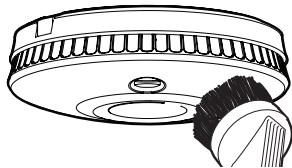

Indsæt skruetrækker her

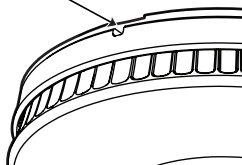

Dine røg- og varmealarmer bør rengøres hver 3. måned, ved først at slukke for stikkontakten, og derefter bruge en støvsuger udstyret med en blød børste. Tænd for strømmen igen, når du er færdig.

Hvis du har brug for at fjerne din alarm fra bundpladen, sluk for strømmen, brug en lille skruetrækker og sæt den ind i hullet i bunden af alarmen (illustreret her). Skub skruetrækkeren ind og alarmen vil blive frigjort fra bundpladen. Vær opmærksom på, at alarmen vil falde, så snart trykkes påføres skruetrækkeren, vær parat til at gribe den.

BORTSKAFFELSE

I henhold til WEEE-direktivet 2012/19/EU, må elektriske produkter ikke bortskaffes sammen med almindeligt husholdningsaffald. Batterierne skal fjernes inden bortskaffelse af detektoren, og begge skal bortskaffes i overensstemmelse med lokale regler.

ADVARSEL: Åbn ikke alarmen. Brænd ikke alarmen.

GARANTI

Sprue Safety Products Ltd garanterer over for den oprindelige køber, at den inkluderede alarm er fri for fejl i materialer og fabrikationsfejl ved normal brug og service i en periode på 5 år fra købsdato. Forudsat at den returneres med porto forudbetalt og bevis for købsdatoen, garanterer Sprue Safety Products Ltd hermed, at i løbet af en periode på fem år, begyndende fra købsdatoen, at Sprue Safety Products Ltd, efter eget skøn, at erstatte enheden gratis.

Garantien på enhver udskiftet SM-F-NEU / WSM-F-NEU / HM-F-NEU / WHM-F-NEU alarm, vil være i resten af perioden med den oprindelige garanti for den oprindeligt købte alarm - det vil sige fra datoen for det oprindelige køb og ikke fra modtagelsen af det nye produkt. Sprue Safety Products Ltd forbeholder sig ret til at tilbyde et alternativt produkt svarende til det, der erstattes, hvis den oprindelige model ikke længere er tilgængelig, eller på lager. Denne garanti gælder for den oprindelige køber fra datoen for det oprindelige køb og kan ikke overdrages. Købsbevis er påkrævet. Denne garanti dækker ikke skader som følge af uheld, forkert brug, demontering, misbrug eller manglende rimelig omhu af produktet, eller brug der ikke er i overensstemmelse med brugervejledningen. Den dækker ikke begivenheder og forhold uden for Sprue Safety Products Ltd's kontrol, såsom force majeure (brand, hårdt vejr osv). Den gælder ikke for detailbutikker, servicecentre eller distributører eller agenter. Sprue Safety Products Ltd vil ikke anerkende nogen ændringer til denne garanti af tredjemand.

Sprue Safety Products Ltd er ikke ansvarlig for eventuelle skader eller følgeskader forårsaget af brud på nogen udtrykt eller underforstået garanti. Undtagen i det omfang forbudt ved gældende lov, er enhver underforstået garanti for salgbarhed eller egnethed til et bestemt formål begrænset til 5 år. Denne garanti påvirker ikke dine lovbestemte rettigheder. Bortset fra død eller personskade, skal Sprue Safety Products Ltd ikke være ansvarlig for tab af brug, skader, omkostninger eller udgift er forbundet med dette produkt eller for nogen indirekte eller følgeskader, skader eller omkostninger af dig eller anden bruger af denne produkt.

SISÄLLYSLUETTELO

Johdanto	32	Smart Silence™-vaimennus	40
Sijoitus	33	Sleep Easy™	41
Johdinasennus	35	Vianetsintä	41
Johtimellinen yhteenliittäminen	36	Ole valmiina	43
Langaton yhteenliittäminen	37	Kunnossapito	43
Sekäjärjestelmät	39	Hävittäminen	44
Häilytyksen testaus	39	Takuu	44

LUE KÄYTTÖOHJE KOKONAAN ENNEN VAROITTIMEN KÄYTTÖÖNOTTOA!

230V AC(ν) 50Hz verkkovirtatoiminen palo- / lämpövaroitin. Ei-vaihdeettava 3 V paristovarmennus. Luokka II. Tuotteen käyttölämpötila-alue on -10 °C..45 °C. VAROITUS: Sähköasennuksen saa tehdä vain ammattitaitoinen sähköasentaja standardin rakennusmääräysten mukaisesti. Johdotuksen tulee täyttää nykyiset säännökset sähköasennuksille.

Alkuperäinen englanninkielinen versio, josta tämä käyttäjän käsikirja on suomennettu, on riippumattomasti hyväksytty. Mikäli ristiriitaisuuksia käännöksen kanssa ilmenee, Sprue Safety Products Ltd vahvistaa, että englanninkielinen käyttäjän käsikirja on oikea ja totuudenmukainen.

Tämä käyttäjän opas on saatavilla myös isotekstisenä ja muissa muodoissa. Soittakaa numeroon **0880 055 2130** niin annamme lisätietoja.

JOHDANTO

Palovaroitin

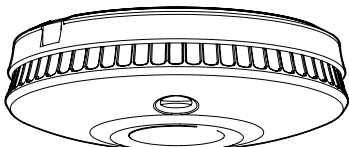

SM-F-NEU / WSM-F-NEU

Lämpövaroitin

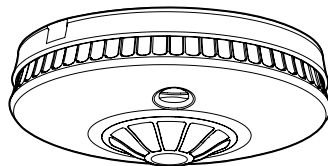

HM-F-NEU / WHM-F-NEU

Tämä käyttäjän opas käsittelee useita tuotteita. Jotkin kuvat saattavat poiketa tuotteestanne.

✓ TEHKÄÄ NÄIN:

- Jättäkää tämä käyttäjän opas loppukäyttäjälle.
- Kytkekää varoitin mahdollisen myöhäisessä vaiheessa asennusta, erityisesti uudisrakennuksen yhteydessä, välttääksenne laitteen likaantumista.
- Poistakaa pölysuoja ennen virran kytkemistä.
- Varmistakaa, että kaikkien varoittimien toiminta testataan aina, kun talossa on tehty rakennustöitä tai suuria huonekaluja on siirretty (sänkyjä, sohvia, hyllyköitä jne.).
- Testatkaa varoittintanne ja kaikkia yhteenliitettyjä varoittimia viikoittain.
- Varmistakaa, että varoittimenne on asennettu ainoastaan johonkin suositelluista asennuspaikoista.

✗ ÄLKÄÄ:

- Altistako varoittinta kosteudelle, tippuvalle vedelle, roiskeille, höyrylle tai tiivistyvälle vedelle.
- Maalatko varoittinta.
- Asentako lämpövaroittimia poistumisreiteille palovaroittimien sijaan.
- Testatko varoittinta avotulen avulla. Testauspainike testaa varoittimen kaikki toiminnot.
- Jättäkö huomiotta minkään verkossa olevan varoittimen hälytystä, hälytys kertoo mahdollisesta vaaratilanteesta.

PALOVAROITTIMEN ILMAISINTEKNIikka

Thermoptek-tekniikka tarjoaa nopean reagoitakyvyn sekä hitaasti kyteviin että nopeasti leimahtaviin tulipaloihin yhdessä varoittimessa. Se tarkkailee jatkuvasti lämpötilan muutosta, ja jos lämpötila nousee, varoittimen herkkyyksikin nousee.

LÄMPÖVAROITTIMEN ILMAISINTEKNIikka

Thermistek-teknikka sisältää ainutlaatuisen lämpösäteilyantennin (patentti vireillä), joka parantaa ilmaisen suorituskykyä sen altistuessa lämpösäteilylle todellisessa tulipalotilanteessa. Ilmaisin tarkkailee lämpötilan muutosta, ja jos lämpötilan nousu havaitaan, lämpötilan nousunopeus mitataan ja mikäli sen ennustetaan ylittävän ennalta määrätty kynnysarvo, annetaan hälytys. Tämä ennustusominaisuus tarjoaa lyhyemmän vasteajan nopeasti nouseviin lämpötiloihin.

Lämpövaroitimet on suunniteltu tiloihin, joissa pöly tai käryt voivat aiheuttaa usein vääriä hälytyksiä tavallisissa palovaroitimissa – lämpövaroitimet sopivat hyvin ullakolle, autotalleihin ja keittiöihin. HM-F-NEU / WHM-F-NEU ovat Thermistek-teknikkaan perustuvia kiinteän hälytyslämpötilan lämpövaroitimia. Kaikki varoitimet on hyväksytty A1-luokkaan, ja ne hälyttävät, kun lämpötila saavuttaa esiasetusalueen 54 °C..65 °C.

LITIUMPARISTOTEKNIikka

Kaikissa FireAngel -verkkovirtakäyttöisissä palo- ja lämpövaroitimissa on sisäänrakennettu, koteloitu litiumparisto (varmennus); se on suunniteltu antamaan virtaa varoitimelle, jos verkkovirta jostain syystä katkeaa.

SIJOITUS

Asunto, jossa on yksi makuutila

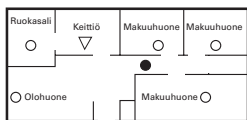

Asunto, jossa on useampi kuin yksi makuutila

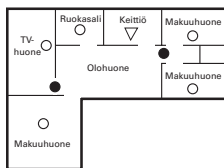

Kaksikerroksinen asunto

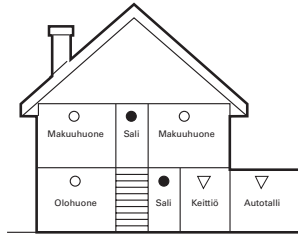

- **Palovaroitimet rajoitettu suojus**
- **Lisäpalovaroitimet parempi suojaustaso**
- ▽ **Lämpövaroitimet**

Varoitimien sijoitusten tulee olla asiaankuuluvien rakennusmääräysten mukainen. Tätä varoitinta ei ole tarkoitettu käytettäväksi muissa kuin asuinrakennuksissa, eikä liike- tai teollisiin käyttötarkoituksiin, eikä mihinkään muihin, kuin yllä mainittuihin käyttötarkoituksiin. Parhaan suojan saamiseksi lämpövaroitimet tulisi aina asentaa osana kokonaista palovaroitinjärjestelmää, joka sisältää myös palovaroitimia.

TÄRKEÄÄ: Varmistakaa, että noudatatte paikallisia kiinteistöenne koskevia rakennus- ja palomääräyksiä.

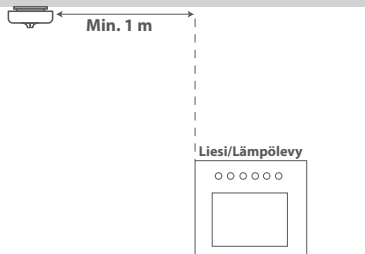

VAROITUS: Lämpövaroittimia ei tule asentaa suoraan uunien tai liesien yläpuolelle. Jättäkää huomattava välimatka varmistaaksenne, että ruuanlaitosta syntyvä lämpö pääsee leviämään. Asentakaa lämpövaroitin vähintään 1 metrin etäisyydelle liedestä (ks. kuva vasemmalla).

✓ TEHKÄÄ NÄIN:

- Asentakaa palovaroittimia kulkureiteille alle 7,5 m päähän kauimmaisesta seinästä, alle 7,5 m päähän ovista, jotka johtavat paloherkkiin huoneisiin, ja alle 7,5 m päähän lähimmästä palovaroitimesta.
- Asentakaa lämpövaroitimet sisäkattoon, mieluiten huoneen keskelle.
- Asentakaa tarpeeksi monta varoitinta tasaamaan suljettujen ovien ja muiden esteiden aiheuttamia riskejä.
- Thermistek -varoitimet tulisi asentaa alle 5,3 m etäisyydelle kauimmaisesta seinästä, tai ovista huoneeseen, jossa palo voi alkaa, tai seuraavasta lämpö- tai palovaroitimesta.

✗ ÄLKÄÄ:

- Asentako varoittimia alle 1500 mm (1,5 m) etäisyydelle loisteputkivalaisimista, ja pitäkää varoitimen johdotukset vähintään 1000 mm (1 m) etäisyydellä loisteputkivalaisimista.
- Asentako varoittimia samaan virtapiiriin loisteputkivalaisimien tai himmennin kytkimien kanssa.
- Asentako varoittimia alle 300 mm etäisyydelle valaisimista tai huoneen kulumista.
- Asentako palovaroittimia seinälle niin, että ne ovat alle 100 mm tai yli 300 mm etäisyydellä katonrajasta.
- Sijoittako Thermoptek-palovaroittimia kylpyhuoneiden tai suihkujen läheisyyteen, sillä höyry saattaa aiheuttaa vääriä hälytyksiä.
- Asentako lämpövaroittimia seinälle.

JOHDINASENNUS

Varoittimen pohjalevy on tarkoitettu pysyvästi asennettavaksi, käyttäen sen omaa riviliitintä sähköverkkoon kytkentään. Pohjalevyn voi kiinnittää ruuveilla suoraan sisäkattoon.

- **TÄRKEÄÄ:** Varoitimelle virtaa antavan virtapiirin tulee olla käytössä ympärivuorokautisesti, eikä se saa olla kytkimellä katkaistava. Suosittelemme: Verkkovirtakäyttöisissä varoittimissa, joissa on sisäänrakennettu varavirtalähde, verkkovirransyötön tulee olla joko a) itsenäinen virtapiiri asumuksen pääpiirilevyssä, missä tapauksessa mitään muita sähkölaitteita ei tule liittää tähän virtapiiriin (paitsi varoittimien virransyöttöä tarkkailemaan omistettu seurantalaitte); tai b) erikseen sähkösuojattu, yleisesti käytetty paikallinen valaisinvirtapiiri. Varmistakaa, että noudatatte paikallisia kiinteistöenne koskevia rakennus- ja palomääräyksiä.
- Varmistakaa, että pysyvä liitäntä rakennuksen kiinteään sähköverkkoon tehdään sopivalla kytkentärasialla.
- Irrotakaa riviliittimen kansi.
- Jos asennatte johtokanavaan, napsauttakaa irrotettava liuska irti pohjalevystä ennen kytkennän tekemistä.
- Kytkentä riviliittimeen tehdään seuraavasti:
 - Jännitteellinen johdin (L) - Kytketään rakennuksen jännitteelliseen johtimeen.
 - Nollajohdin (N) - Kytketään rakennuksen nollajohtimeen.
 - Yhteenliitäntä (I) - Mikäli halutaan, kytketään varoittimien väliseen liitäntäjohtimeen.
- Käyttäkää  kaapelipäätettä mahdollisen kuparisen tai keltavihreän maajohtimen päättämiseksi turvallisesti.

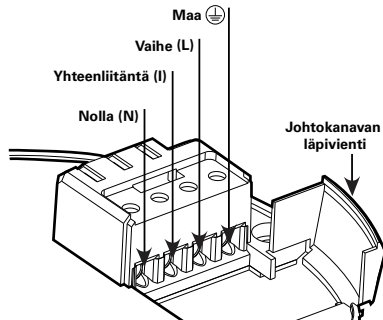

VAROITUS: Yhteenliitettyjen varoittimien L- ja N-liitäntöjen sotkeminen keskenään vahingoittaa kaikkia varoittimia. ÄLKÄÄ käytäkö suojamaajohtinta varoittimien yhteenliittämiseen.

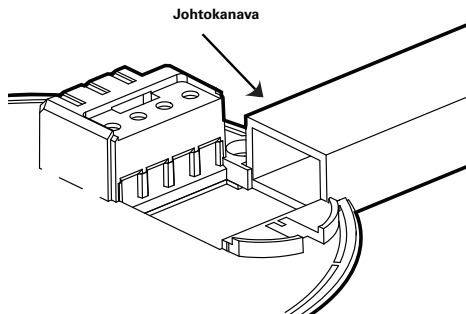

Syöttäkää johdin joko pohjalevyn reiän tai johtokanavan läpiviennin kautta.

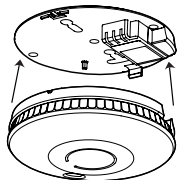

Kohdistakaa pohjalevyssä oleva nuoli ☑
 varoittimen kaiuttimen kanssa ja painakaa kevyesti
 varoitinta kunnes se napsahtaa paikalleen.
 Kytkekää verkkovirta päälle.

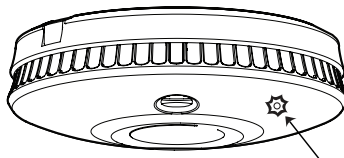

Tarkistakaa, että vihreä LED palaa ja punainen
 LED vilkkuu kerran n. 45 sekunnissa. LEDit ovat
 varoittimen etupuolella.

JOHTIMELLINEN YHTEENLIITTÄMINEN

Käyttäkää useamman varoittimen asentamiseen "kolme karvaa ja maa" -tyyppistä kaapelia kaikkien
 yhteenliitettävien varoittimien välillä. Kytkekää varoittimien välinen liitäntäkaapeli varoittimien "I"-liittimeen.
 Liitäntäjohdinta (väh. 0,75 mm² johdin) tulee kohdella jännitteellisenä ja sen tulee olla eristetty ja suojattu.

× ÄLKÄÄ:

- Liittäkö yhteen yli 30 varoitinta samaan verkkoon.
- Yliittäkö 250 m johtimen pituutta varoittimien liitäntävirtapiirissä.
- Liittäkö FireAngel-varoittimia muiden valmistajien laitteisiin.

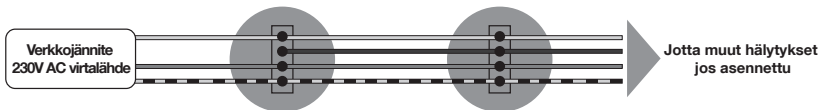

WIRING KEY

- = Nolla
- (thick) = Yhteenliitäntä
- - - = Vaihe
- - - (dashed) = Maa

LANGATON YHTEENLIITTÄMINEN

WSM-F-NEU ja WHM-F-NEU on suunniteltu liitettäväksi langattomasti yhteen jopa 50 Wi-Safe 2 -tuotteen kanssa. Niitä ei ole suunniteltu kommunikoidaan langattomasti muun mallisten tai muiden valmistajien langattomien varoittimien kanssa. Nämä varoittimet täytyy "opettaa" eli liittää verkkoon, jotta ne voivat kommunikoida keskenään. Jos yksi varoitin hälyttää, kaikki muutkin yhteenliitetyt varoittimet hälyttävät.

Wi-Safe 2 poistaa tarpeen asentaa liitäntäjohtimia ympäri kiinteistöä, tehden järjestelmän muutoksista helppoa ja edullista. Verkkovirtakäyttöiset palo- ja lämpövaroittimet täytyy kuitenkin vielä kytkeä sähköverkkoon paikallisten rakennusmääräysten mukaisesti.

TÄRKEÄÄ: Esteet, kuten teräsrudoitukset betonissa, saattavat estää tai haitata langatonta yhteyttä. Vaikka langattoman yhteyden kantavuus on yli 200 m avoimessa ilmatilassa tai ilman näköesteitä, seinät ja muut esteet rakennuksessa saattavat lyhentää kantamaa. On suositeltavaa pitää 35 m maksimietäisyyden yhteenliitettyjen varoittimien välillä.

× ÄLKÄÄ:

- Liitätkö yhteen yli 50 varoitinta samaan verkkoon.
- Liitätkö FireAngel-varoittimia muiden valmistajien laitteisiin.

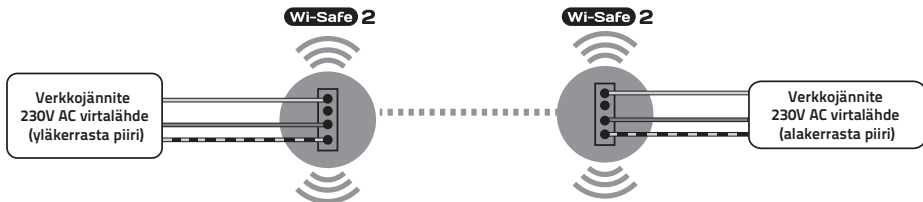

Kahden langattoman varoitimen "opettaminen" verkkoon keskenään:

Asentakaa Varoitin 1 ylläolevan mukaisesti (ks. "Johdinasennus"). Asentakaa Varoitin 2:n pohjalevy johonkin suositelluista paikoista.

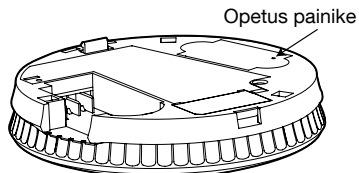

1. Painakaa lyhyesti kuulakärkikynän kärjellä "opetuspainiketta" Varoitin 2:n takana. Punainen LED opetuspainikkeen vieressä vilkkuu lyhyesti ja syytty sitten n. 5 sekunniksi.

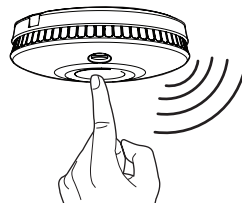

2. Painakaa tämän viiden sekunnin aikana lyhyesti Varoitin 1:n testauspainiketta liittääksenne nämä kaksi varoitinta toisiinsa langattomasti. Varoitin 1 antaa kaksi kolmen kovaaäänisen äänimerkin sarjaa.
3. Punainen LED Varoitin 2:n radiomodulissa vilkkuu osoittaakseen, että laite on "opetettu" onnistuneesti verkkoon. Jos painiketta ei painata tarpeeksi nopeasti, "opetusprosessi" epäonnistuu. Jos näin käy, toistakaa prosessi. Kiinnittäkää Varoitin 2 pohjalevyynsä viimeistelläkseen asennuksen. Useammat varoitimet tulee "opettaa verkkoon" samalla tavalla. Liittäessäsi useampia varoittimia verkkoon, mitä tahansa jo verkossa olevaa varoitinta voidaan käyttää "Varoitin 1:nä". Teidän ei tarvitse "opettaa" sille kaikkia verkon varoittimia erikseen.

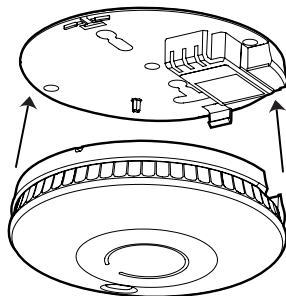

SEKAJÄRJESTELMÄT

✓ TEHKÄÄ NÄIN:

- Varmistakaa, että jokaiseen varoitinverkkoon on vain yksi langaton yhteys. Esimerkiksi jos teillä on johtimellisesti kytketty varoitinverkko yläkerrassa ja langattomasti kytketty alakerrassa, vain yksi johtimellisesti kytketyistä liitetään langattomaan verkkoon, ja se kytkee molemmat järjestelmät toisiinsa.

Johtimella ja langattomasti kytkettyjen tuotteiden liittäminen verkkoon keskenään:

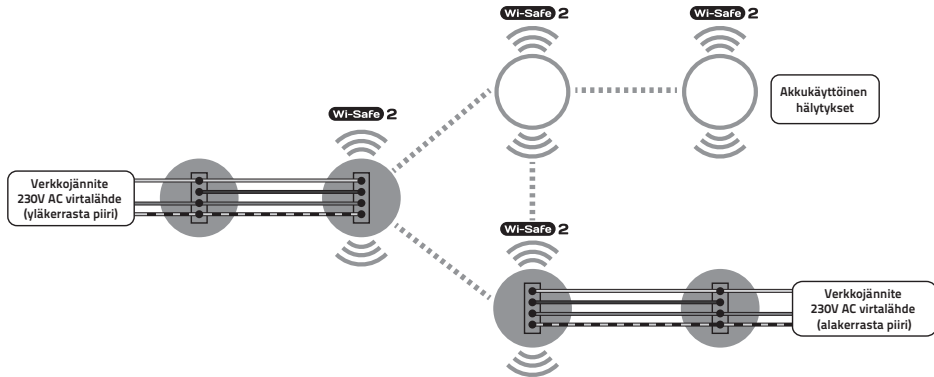

HÄLYTYKSEN TESTAUS

- Irrottakaa pölysuoja jokaisesta varoitimesta ennen käyttöönottoa.
- Testatkaa hälytystä viikoittain.
- Pitäkää tämä käyttäjän opas hyvässä tallessa.
- Testatkaa kaikkia hälytymiä aina kun suuria huonekaluja on siirretty varmistaaksenne varoitimien toiminta.

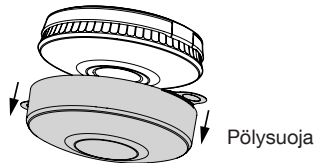

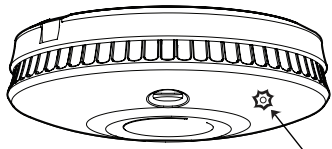

1. Tarkistakaa että punainen LED vilkkuu valmiustilassa kerran 45 sekunnissa.

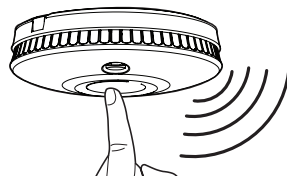

2. Painakaa lyhyesti keskellä olevaa testauspainiketta.



3. Kaksi kolmen äänimerkin sarjaa pitäisi kuulua ja sitten loppua automaattisesti.

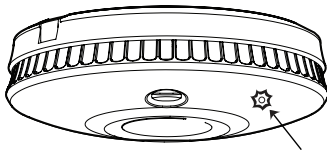

4. Varoittimen punainen LED vilkkuu nopeasti äänimerkin aikana.

SMART SILENCE™-VAIMENNUS

Varoittimessanne on "Smart Silence" -toiminto. Tiedetyn väärän hälytyksen ollessa kyseessä, varoittimenne voidaan hetkellisesti vaimentaa painamalla lyhyesti keskellä olevaa testauspainiketta. Varoitin palautuu täyteen herkkyyteen 10 minuutin aikana.

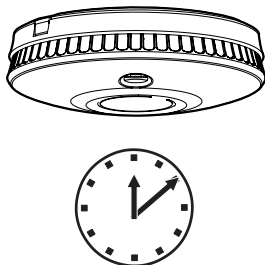
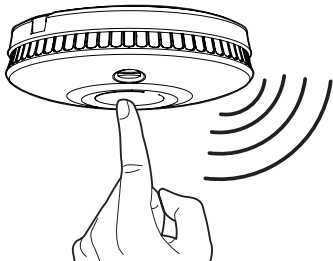

Epäherkemmän tilan aikana varoittimenne punainen LED jatkaa vilkkumista useammin kuin tavallisesti, kerran 10 sekunnissa. Käyttäkää hälytyksen vaimennustoimintoa vasta varmistettuanne, että tulipaloa ei ole meneillään. Älkää tukkiko varoittimen ilmanottoaukkoja tai estäkö laitteen toimintaa millään tavalla, sillä se estää laitetta suojaamasta teitä.

HUOMATKAA: Mikäli varoittimen havaitseman lämmön tai savun määrä on erittäin suuri, hälytyksen vaimennus ei toimi ja hälytys jatkuu.

SLEEP EASY™

Paristojen loppumisvaroitukset alkavat usein yöllä, tai kun on muuten hankala hetki vaihtaa varoitin. Voitte vaimentaa "paristo loppumassa" -äänimerkin 8 tunnin ajaksi painamalla testauspainiketta. Tämän ajan jälkeen äänimerkki alkaa taas kuulua. Tämän toiminnon voi toistaa korkeintaan 10 kertaa. Varoittimenne havaitsee edelleen lämpöä tai savua tänä aikana, mutta teidän tulee silti vaihtaa hälytin 30 päivän sisällä, koska sillä saattaa olla liian vähän virtaa varoittaa teitä tulipalosta tämän ajan jälkeen.

VAROITUS: Varoitintanne ei voi vaimentaa, jos äänimerkki ilmoittaa vikatilasta. Tässä tapauksessa laite tulee vaihtaa välittömästi, jotta varmistetaan hälytys tulipalon sattuessa.

VIANETSINTÄ

Ongelma

Ratkaisu

Varoittimenne ei hälytä testattaessa	<ul style="list-style-type: none">• Varmistakaa, että painatte lujasti testauspainikkeen keskeltä.• Jos varoitin on vasta asennettu eikä se reagoi testiin, ottakaa yhteyttä tekniseen tukeen.• Mikäli olette "opettamassa" laitetta ja se ei reagoi testaukseen, toistakaa prosessi.
Vihreä LED ei syty, vaikka verkkovirta on kytketty päälle	<ul style="list-style-type: none">• Varmistakaa, että varoitin on oikein kiinni pohjalevyssään.• Varmistakaa, että verkkovirta on kytketty päälle.• Tarkistakaa varoittimeen vaikuttavat varokkeet ja kytkimet.• Kutsukaa pätevä sähkömies tarkistamaan talon ja varoittimen sähkökytkennät.
Muut verkkoon liitetyt varoittimet eivät vaimene, kun yksi varoitin vaimennetaan	<ul style="list-style-type: none">• Yhteenliitetyjä varoittimia, jotka ovat havainneet savua tai lämpöä, ei voi vaimentaa etäältä. Jos yksi tai useampi varoitin on hälytystilassa, yhteenliitetyt varoittimet päästävät hälytysäänen uudelleen 4 minuutin sisällä. Poistukaa kiinteistöstä, jos tulipalovaara on olemassa.

<p>Keltainen LED vilkkuu ja varoitin päästää äänimerkkejä</p>	<ul style="list-style-type: none"> • Jos keltainen LED vilkkuu samaan aikaan äänimerkin kanssa, on kyse pariston loppumisesta, ja varoitin tulee vaihtaa niin pian kuin mahdollista, ja joka tapauksessa 30 päivän sisällä. • Jos keltainen LED vilkkuu eri aikaan äänimerkin kanssa, on kyse vikatilanteesta, ja varoitin tulee vaihtaa niin pian kuin mahdollista. • Jos keltainen LED "tuplavlilkkuu" ja varoitin päästää äänimerkkejä, on kyse radiomoduulin pariston loppumisesta tai sen vikatilanteesta. Varoitin tulisi vaihtaa niin pian kuin mahdollista.
<p>Varoittimenne päästää ajoittain äänimerkkejä</p>	<ul style="list-style-type: none"> • Tarkistakaa varoittimenne sijoitus (ks. "Sijoitus"). • Tarkistakaa, että varoittimenne on todella äänimerkin lähde; varmistakaa, että ääni ei tule muusta varoittimesta. • Jos varoitin päästää äänimerkkejä n. kerran 45 sekunnissa ja keltainen LED vilkkuu samaan aikaan, ilmaisee se pariston olevan loppumassa. Laite tulee vaihtaa 30 päivän sisällä. • Jos varoittimenne päästää äänimerkkejä 4 tunnin välein, se ilmaisee jonkin toisen verkossa olevan varoittimen pariston olevan loppumassa. Paikantakaa varoitin, jonka paristo on loppumassa ja vaihtakaa varoitin niin pian kuin mahdollista, ja joka tapauksessa 30 päivän sisällä.
<p>Varoitin ei suostu liittymään verkkoon</p>	<ul style="list-style-type: none"> • Varmistakaa, että varoittimen "opetus" on nollattu ennen kuin yritätte "opettaa" sitä verkkoon. Nollaus tehdään painamalla lyhyesti opetuspainiketta varoittimen takana ja heti sen jälkeen painamalla uudelleen opetuspainike pohjaan, jolloin punainen LED palaa. Kun LED sammuu, vapauttakaa painike. LED vilkkuu kahdesti ja sen jälkeen nopeasti kolme kertaa, osoittaen, että nollaus on onnistunut. Tämän jälkeen voitte tehdä opetusprosessin kuten luvussa "Langaton yhteensiittäminen" kuvaillaan.
<p>VAROITUS: Säilytys kuivassa ilmassa ja tietyt kuljetusolosuhteet saattavat aiheuttaa staattisen sähkönen kertymistä varoittimen koteloon. Vaikkakin muuten harmitonta, tämä saattaa pidentää hälytysäänen kestoa testauspainiketta painaessa. Tämän saa korjattua pyyhkimällä muovikotelon ulko- ja sisäpuolelta kostealla pyyhkeellä.</p>	
<p>Mikäli teillä on kysyttävää varoittimen käytöstä, ottakaa yhteyttä tekniseen tukeen maanantaista perjantaihin kello 9-17 välillä. Puhelin: 0880 055 2130 tai sähköposti: support@fireangel.eu Voitte myös käydä teknisen tuen osiossamme verkkosivuillemme www.fireangel.eu.</p>	

OLE VALMIINA

Oikein asennetut ja ylläpidetyt palo- ja lämpövaroitimet ovat olennainen osa hyvää kodin turvallisuussuunnitelmaa. Tarkastelkaa tulipaloriskejä ja eliminoikaa vaaralliset olosuhteet mahdollisuuksien mukaan. Kun tulipalo syttyy, valmisteltu ja harjoiteltu pelastussuunnitelma voi osoittautua elintärkeäksi. Pohtikaa yhdessä seuraavia:

- Varmistakaa, että kaikki tuntevat hälytysäänen.
- Kokeilkaa aina ovea kädellä ennen kuin tempaisette sen auki. Jos ovi tuntuu lämpimältä, tulipalo saattaa olla sen takana – jättäkää ovi kiinni ja etsikää toinen pakoreitti.
- Älkää tuhlatko aikaa omaisuuden keräilyyn. Herättäkää kaikki rakennuksessa olijat ja poistukaa rakennuksesta. Henkenne on arvokkaampi!
- **POISTUKAA, PYSYKÄÄ POISSA, KUTSUKAA PALOKUNTA.**
- Pitäkää kaikki pakenijat valitussa kokoontumispaikassa poistumisen jälkeen.
- Jos jääte ansaan sisälle, pysykää lähellä lattiaa, peittäkää suunne kankaalla ja säästelkää hengitystänne, kun ryömitte turvaan.
- Pitäkää ikkunat ja ovet suljettuna, paitsi poistumista varten.
- Valmistelkaa poistumissuunnitelma ja harjoitelkaa sitä ennen tulipalon syttymistä.
- Piirtäkää pohjapiirustus. Pitäkää usein paloharjoituksia. Harjoitelkaa poistumista.

JOS HÄLYTYKSEN SYY ON EPÄSELVÄ, OLETTAKAA AINA, ETTÄ KYSE ON TODELLISESTA TULIPALOSTA, JA SEURATKAA PELASTUSSUUNNITELMAANNE.

KUNNOSSAPITO

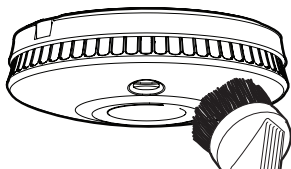

Työnnä ruuvimeisseli täällä

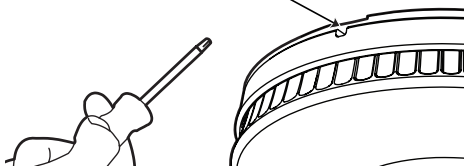

Palo- ja lämpövaroitimet tulee puhdistaa 3 kuukauden välein, ensin kytkemällä verkkovirta pois päältä, ja sitten imuroida varoittimen päältä pehmeällä harjasuulakkeella. Kytkekää verkkovirta takaisin päälle, kun olette lopettaneet imuroinnin.

Jos varoitin täytyy irroittaa pohjalevystään, kytkekää ensin verkkovirta pois varoitimesta, ja työntäkää sitten pieni ruuvimeisseli varoittimen pohjassa olevaan reikään (ks. kuva). Kun painatte ruuvimeisselin sisään, varoitin tipahtaa irti pohjalevystä. Huomatkaa, että varoitin tipahtaa irti heti painaessa, joten valmistautukaa ottamaan se kiinni.

HÄVITTÄMINEN

WEEE direktiivin 2012/19/EU mukaisesti elektroniikkaromua ei saa hävittää kotitalousjätteen mukana. Paristot tulee irrottaa laitteesta ennen ilmaisimen hävittämistä, ja molemmat tulee hävittää paikallisten säännösten mukaisesti.

VAROITUS: Älkää avatko varoitinta. Älkää polttako varoitinta.

TAKUU

Sprue Safety Products Ltd takaa alkuperäiselle ostajalle, että sen suljettu varoitin on vapaa materiaali- ja valmistusvirioista normaalissa asuinkäytössä 5 vuoden ajan ostopäivästä. Edellyttäen, että se palautetaan postimaksu maksettuna ja ostopäivän kuitilla varustettuna, Sprue Safety Products Ltd takaa täten, että 5 vuoden ajan ostopäivästä Sprue Safety Products Ltd harkintansa mukaan suostuu vaihtamaan laitteen maksutta.

Korvaavien SM-F-NEU / WSM-F-NEU / HM-F-NEU / WHM-F-NEU -laitteiden takuu kestää alkuperäisen takuun jäljellä olevan ajan, alkuperäisestä ostopäivämäärästä lähtien, ei korvaavan laitteen kuitin päivämäärästä. Sprue Safety Products Ltd pidättää oikeuden tarjota vaihtoehtoisia tuotteita korvattavan tilalle, mikäli alkuperäistä mallia ei ole enää saatavilla tai varastossa. Tämä takuu annetaan alkuperäiselle ostajalle alkaen alkuperäisestä vähittäisostopäivästä, eikä se ole siirrettävissä. Ostotodistus tarvitaan. Tämä takuu ei kata vahinkoja, jotka aiheutuvat onnettomuudesta, väärinkäytöstä, laitteen purkamisesta, väärinkäytöstä tai laitteen huolenpidon puutteista, tai käyttäjän oppaan vastaisista sovelluksista. Takuu ei kata Sprue Safety Products Ltd:n ohjauksen ulkopuolella olevia force majeure -tapahtumia ja -olosuhteita (kuten tulipalot, vaikeat sääolot jne.). Takuu ei koske vähittäiskauppoja, palvelukeskuksia, tai jakelijointa ja agentteja. Sprue Safety Products Ltd ei tunnista mitään kolmannen osapuolen muutoksia tähän takuuseen.

Sprue Safety Products Oy ei ole vastuussa mistään satunnaisista tai välillisistä vahingoista, jotka aiheutuvat minkään suoran tai epäsuoran takuun rikkomisesta. Paitsi siinä määrin mitä lainsäädännön nojalla on kielletty, kaikki oletetut takuut tuotteen myytävyydestä tai sopivuudesta tiettyyn tarkoitukseen on rajattu 5 vuoteen. Tämä takuu ei vaikuta lakisääteisiin oikeuksiinne. Poislukien kuolema ja henkilövahingot, Sprue Safety Products Ltd ei ole vastuussa mistään käyttömahdollisuuden menetyksistä, vahingoista, kuluista tai maksuista tähän tuotteeseen liittyen, tai mistään suorista tai epäsuorista menetyksistä, vahingoista tai aiheutuneista kustannuksista teille tai toiselle tuotteen käyttäjälle.

INNHOOLD

Introduksjon	46	Alarm Smart Silence™	54
Plassering	47	Sleep Easy™	55
Kabelinstallasjon	49	Feilsøking	55
Kablet sammenkobling	50	Vær forberedt	57
Trådløs sammenkobling	51	Vedlikehold	57
Blandede systemer.	53	Avhending	58
Alarmtest	53	Garanti	58

LES HELE DENNE VEILEDNINGEN FØR DU BRUKER VARSLEREN DIN!

230V (∩) 50Hz sterkstrømsdrevet røykvarslervarmedetektor på vekselstrøm. Ikke-utbyttbart 3V reservebatteri. CLASS II-apparat. Den normale driftstemperaturen for dette produktet er fra -10°C til 45°C. ADVARSEL: Ledninger skal installeres av en kvalifisert elektriker i samsvar med byggeforskrifter. Ledningen må overholde gjeldende forskrifter for elektriske installasjoner.

Den originale engelske versjonen av denne brukerhåndboken, som dette er en oversettelse av, har blitt godkjent uavhengig. Dersom den oversatte versjonen skiller seg fra originalen, bekrefter Sprue Safety Products Ltd at den engelske håndboken er sann og riktig.

Denne veiledningen er også tilgjengelig i stor skrift og i andre formater. Vennligst ring **0800 69 127** for mer informasjon.

INTRODUKSJON

Røykvarsler

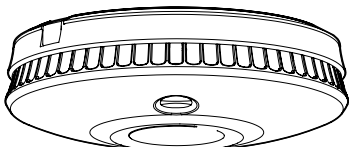

SM-F-NEU / WSM-F-NEU

Varmedetektor

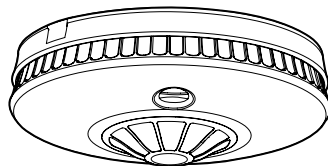

HM-F-NEU / WHM-F-NEU

Denne brukerveiledningen dekker en rekke forskjellige modeller. Noen av illustrasjonene kan skille seg fra din spesifikke modell.

✓ GJØR:

- Etterlat denne veiledningen hos sluttbrukeren.
- Koble til varsleren så sent som mulig i en installasjon, spesielt i nye bygg, for å unngå forurensning.
- Fjern støvbeskyttelsen før du kobler til strømmen.
- Etter byggearbeid eller at du har flyttet på store møbler (senger, sofaer, hyller osv.), må du alltid forsikre deg om at du utfører en alarmtest på alle varslere for å sikre at de virker.
- Test varsleren din hver uke og test alle sammenkoblede varslere.
- Forsikre deg om at varsleren din kun plasseres på et av de anbefalte stedene.

✗ IKKE:

- Utsett varsleren for fukt, drypp, sprut, damp eller kondens.
- Mal varsleren.
- Installer varmedetektorer ved fluktruter i stedet for røykvarslere.
- Test varsleren din med åpen flamme. Test-knappen tester alle funksjonene på varsleren.
- Dersom en varsler i nettverket utløser en alarm, er det en advarsel om en potensielt farlig situasjon.

RØYKVARSLERENS SENSORTEKNOLOGI

Thermoptek-teknologi gir en raskere respons ved både treg ulmebrann og raske, voldsomme branner i én enkelt varsler. Den søker konstant etter temperaturendringer, og dersom det oppdages en temperaturstigning, økes varslerens sensitivitet.

VARMEDETEKTORENS SENSORTEKNOLOGI

Thermistek-teknologi inkorporerer en unik varmestrålingsensor (patentanmeldt) for å øke ytelsen når den utsettes for en varmekilde i reelle brannsituasjoner. Den søker konstant etter temperaturendringer, og dersom det oppdages en temperaturstigning, måles stigningsgraden. Dersom den forutses til å overstige en bestemt grense, vil alarmen utløses. Denne forutsigende egenskapen gir en raskere responstid ved raskt stigende temperaturer.

Varmedetektorer er designet for områder der støv og røyk ofte kan utløse falske alarmer i konvensjonelle røykvarslere – ideelt for loft, garasjer og kjøkken. HM-F-NEU / WHM-F-NEU er varmedetektorer med fastsatte grenser som bruker Thermisteks sensorteknologi. Alle varslere er godkjent under klasse A1 og vil aktivieres når temperaturen når et forhåndsdefinert område mellom 54 °C og 65 °C.

LITIUMBATTERI-TEKNOLOGI

Alle sterkstrømsdrevne FireAngel-varmedetektorer har et innebygget, litiumbatteri (backup) som skal være forseglet ut driftstiden og er designet for å drive detektoren dersom strømmen går.

PLASSERING

Bolig med ett soveområde

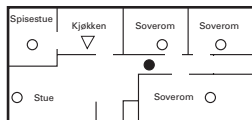

Bolig med mer enn ett soveområde

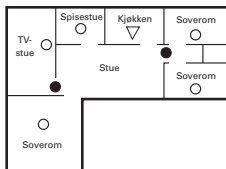

To etasjes, bolig

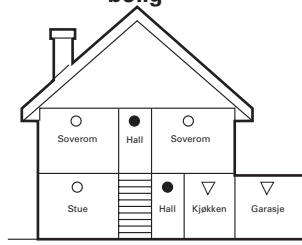

- Røykvarslere for begrenset beskyttelse
- Ekstra røykvarslere for bedre dekning
- ▼ Varme-detektorer

Plassering av varslere må samsvare med relevante byggeforskrifter. Denne varsleren er ikke ment for bruk i forretnings- og industrilokaler, og heller ikke for noen annen bruk enn det som står beskrevet ovenfor. For best beskyttelse, bør varmedetektorer alltid installeres som en del av et fullstendig brannbeskyttelsessystem som inkluderer røykvarslere.

VIKTIG: Se lokale bygge- og brannforskrifter for eiendommen din for å sikre at du overholder kravene.

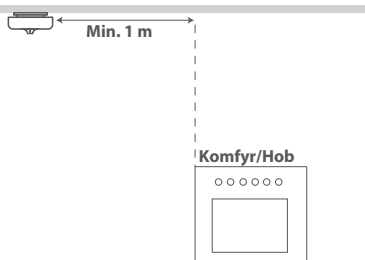

ADVARSEL: Varmedetektorer skal ikke installeres rett over ovner eller kokeplater. Det skal være betydelig med avstand for å sikre at varmen fra vanlig matlagning sirkulerer. Installer varmedetektoren din minst 1 meter fra kokeapparatet (se bildet til venstre).

✓ **GJØR:**

- Installer røykvarslere i gjennomgangsrområder med en avstand på ikke mer enn 7,5 meter fra den borterste veggen, ikke mer enn 7,5 meter fra en dør som leder til et rom hvor det kan oppstå brann og ikke mer enn 7,5 meter fra neste røykvarsler.
- Installer varmedetektorer i taket, helst i midten av rommet.
- Installer nok alarmer for å kompensere for lukkede dører og hindringer.
- Installer Thermistek-varmedetektorer med en avstand på ikke mer enn 5,3 meter fra den borterste veggen, ikke mer enn 5,3 meter fra en dør som leder til et rom hvor det kan oppstå brann og ikke mer enn 5,3 meter fra neste varmedetektor eller røykvarsler.

✗ **IKKE:**

- Installer varslerne innenfor 1500 mm (1,5 m) fra en lysrørarmatur (fluorescerende lys), og hold ledninger minst 1000 mm (1 m) fra disse armaturene.
- Installer varslerne på kurser med lysrørarmaturer (fluorescerende lys) eller lysdemperbrytere.
- Installer varslerne innenfor 300 mm (12 tommer) av en lysarmatur eller romhjørner.
- Installer røykvarslere på veggen mindre enn 100 mm (4 tommer) eller mer enn 300 mm (12 tommer) fra taket.
- Plasser Thermoptek-røykvarslerne nær bad eller dusjer, da det kan utløse falske alarmer fra damp.
- Installer varmedetektorer på en vegg.

KABELINSTALLASJON

Detektorens bunnplate er designet til å monteres permanent med en innebygget tilkoblingsboks for å koble den til strømmettet. Bunnplaten kan skrues fast direkte i taket.

- **VIKTIG:** Kursen som brukes til strømforsyning av varsleren må være i drift 24 timer i døgnet uten mulighet for å slås av med en bryter. Anbefaler vi at: For sterkstrømsdrevne varslere med en integrert standby-forsyning, skal strømforsyningen fra nettet være en dedikert uavhengig kurs i boligens sikringskapp, a) I så tilfelle skal ikke noe annet elektrisk utstyr kobles til kursen (bortsett fra en dedikert overvåkingsenhet som er installert for å varsle om feil på strømforsyningen til varslere); eller b) en separat sikret og regelmessig brukt lokal lyskurs. Se lokale bygge- og brannforskrifter for eiendommen din for å sikre at du overholder kravene.
- Forsikre deg om at permanente koblinger til det elektriske anlegget i bygningen gjøres i en egnet koblingsboks.
- Fjern dekselet på tilkoblingsboksen.
- Dersom du skal koble til en koblingsboks, må du fjerne knekkplaten fra bunnplaten før tilkobling.
- Ledningene må kobles til tilkoblingsboksen som følgende:
 - Fase (L) – Koble til fase i strømkursens kabel.
 - Nøytral (N) – Koble til nøytral i strømkursens kabel.
 - Signal (I) – Dersom ønsket, kobler du sammen signalledningene mellom varslerne.
- Bruk tilkoblingspunktet  for å terminere ev. jording eller grønn/gul kabel.

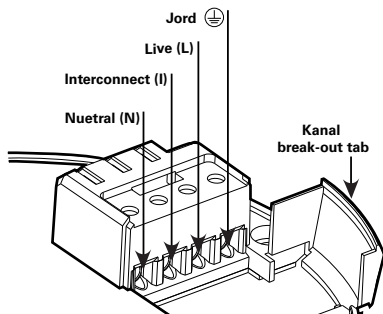

ADVARSEL: Dersom du bytter om på koblingene fase og nøytral når du kobler sammen varslerne vil det skade alle varslerne. BRUK IKKE jordledningen i sammenkoblingen.

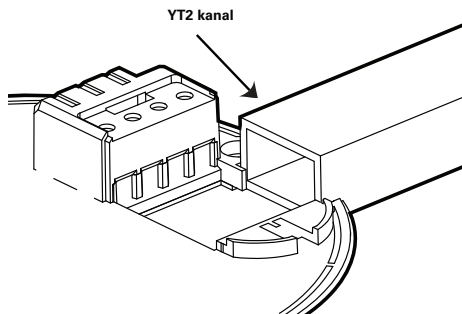

Enten fører du ledningen gjennom hullet i bunnplaten eller gjennom YT2-koblingsboksen.

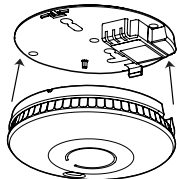

Still pilen på bunnplaten på linje  med høyttaleren på varsleren og trykk forsiktig til varsleren går på plass med et klikk. Slå på strømtilførselen.

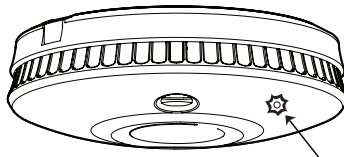

Kontroller at det grønne LED-lyset er på og at det røde LED-lyset blinker ca. hver 45. sekund. LED-lysene er plasserte foran på varsleren.

KABLET SAMMENKOBLING

For installasjon av flere varslerer, bruker du en kabel med «treleder + jord» mellom alle varslerne som skal sammenkobles. Koble til signalledningen mellom hver varslers I-terminal. Signalledningen (minst 0,75 mm² ledning) må behandles som strømførende, den skal isoleres og beskyttes.

× IKKE:

- Overstig maksimumsgrensen på 30 sammenkoblede varslerer i ett nettverk.
- Overstig en kabellengde på 250 m per kurs.
- Koble FireAngel-varslere til noen annen modell som er produsert av en annen produsent.

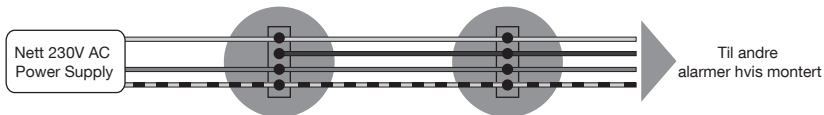

LEDNINGER KEY

-  = Nøytral
-  = Seriesignal
-  = Live
-  = Jord

TRÅDLØS SAMMENKOBLING

WSM-F-NEU og WHM-F-NEU er designet til å kobles sammen trådløst med opptil 50 produkter innenfor Wi-Safe 2-serien. De er ikke designet til å kommunisere med trådløse varslere fra andre serier eller produsenter. Disse varslerne må «innlæres» eller sammenkobles for å kommunisere med hverandre. Dersom én av varslerne aktiveres, vil alle andre sammenkoblede varslere også utløses.

Wi-Safe 2 eliminerer behovet for sammenkoblede kabler rundt om i eiendommen og gjør fremtidige systemendringer enkle og kostnadseffektive. Røykvarslere og varmedetektorer på vekselstrøm vil fortsatt trenge en strømforsyning i samsvar med lokale byggeforskrifter.

VIKTIG: Hindringer, slik som stålførsterkning i betong, kan blokkere eller svekke det trådløse signalet. Selv om den trådløse rekkevidden er over 200 meter i åpen luft / klar siktelinje, kan den effektive rekkevidden bli redusert av vegger og andre hindringer i bygningen. Det er anbefalt at du ikke overskrider 35m, da det er maksimal avstand mellom varslere i et nettverk.

× IKKE:

- Overstig maksimumsgrensen på 50 sammenkoblede varslere i ett nettverk.
- Koble FireAngel-varslere til noen modell som er produsert av en annen produsent.

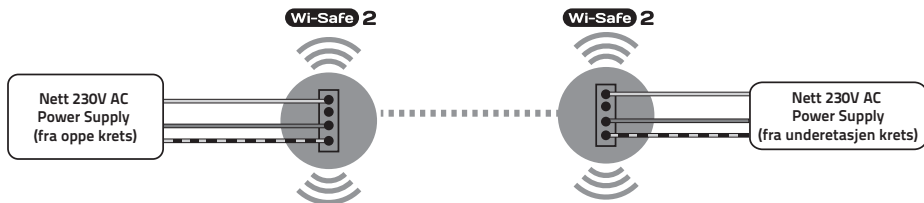

Slik «lærer du inn» to trådløse varslere i et nettverk:

Installer Varsler 1 som beskrevet tidligere (se «KABELINSTALLASJON»). Installer bunnplaten for Varsler 2 på ett av de anbefalte stedene.

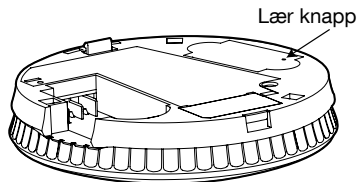

1. Bruk en kulepenn og trykk og slipp raskt «innlærings»-knappen på baksiden av Varsler 2. Det røde LED-lyset ved siden av innlæringsknappen vil blinke kort og deretter lyse i ca. 5 sekunder.
2. I løpet av de 5 sekundene må du trykke kort på test-knappen på Varsler 1 for å sammenkoble de to varslerne trådløst. Varsler 1 vil utløse en hørbar alarm bestående av 2 sykluser med 3 høye pipelyder.

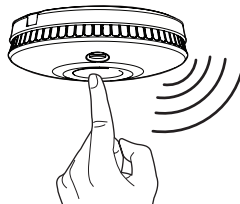

3. Den røde LED-lampen på den trådløse modulen til Varsler 2 vil blinke for å indikere at den er ferdig «innlært». Dersom testknappen ikke trykkes raskt nok, vil innlæringsprosessen mislykkes. Dersom dette skjer, gjentar du prosessen.

For å fullføre installasjonen fester du Varsler 2 på den tilhørende bunnplaten. Ytterligere varslere må «innlæres» på samme måte. Når du lærer inn ytterligere varslere, kan alle varslere i nettverket brukes som «Varsler 1». Du trenger ikke å «lære inn» varsleren med hver enkelt varsler i nettverket.

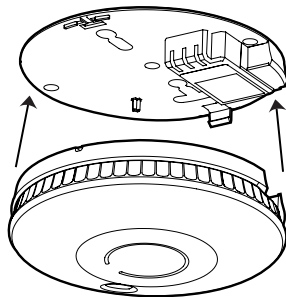

BLANDEDE SYSTEMER

✓ GJØR:

- Forsikre deg om at det bare er én trådløs tilkobling på hvert nettverk. Dersom du f.eks. har et kablet nettverk i en etasje og et trådløst nettverk i en annen, bør bare ett av de kablede produktene kobles til det trådløse nettverket, da dette vil sammenkoble begge systemene.

Koble sammen både de kablede og de trådløse produktene i et nettverk:

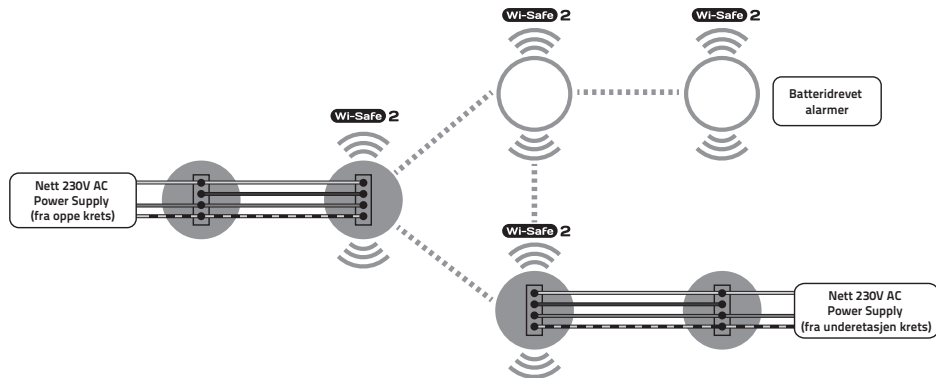

ALARMTEST

- Fjern støvbeskyttelsen fra hver enkelt varsler før bruk.
- Test varslerne på en ukentlig basis.
- Oppbevar denne veiledningen på et trygt sted for fremtidig referanse.
- Test alle varslerne etter å ha flyttet store ting eller møbler for å forsikre deg om at de fortsatt fungerer.

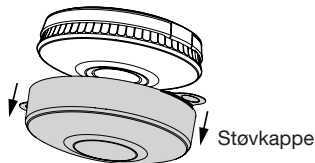

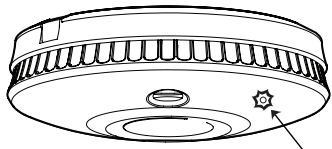

1. Kontroller det røde LED-driftslyset hvert 45- sekund i standby-modus.

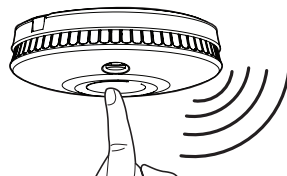

2. Trykk kort på testknappen i midten og slipp.



3. Du vil høre en alarm med 2 sykluser på 3 høye pipelyder som vil stoppe automatisk.

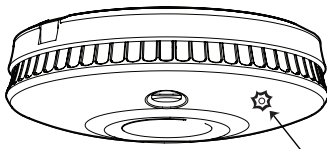

4. Den røde LED-lampen på varsleren vil blinke raskt mens alarmen pågår.

ALARM SMART SILENCE™

Varsleren din har «Smart Silence»-teknologi. Dersom du vet at det har oppstått en falsk alarm, kan du stoppe alarmen midlertidig ved å trykke på test-knappen i midten. Varsleren din vil automatisk returnere til full sensitivitet innen 10 minutter.

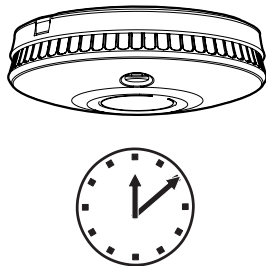
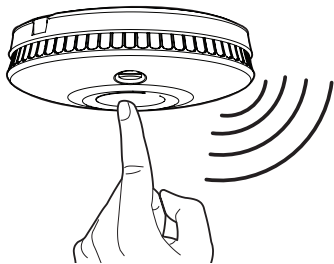

I modusen med redusert sensitivitet vil den røde LED-lampen på varsleren din fortsette å blinke raskere enn normalt, ca. hvert 10. sekund. Bruk kun varslere pause-funksjon etter at du har forsikret deg om at det ikke pågår en brannsituasjon. Blokker ikke ventilasjonshullene på varsleren eller deaktiver varsleren på noen måte, da dette vil gjøre at den ikke kan beskytte deg.

MERK: Dersom varme-/røyknivået som når varsleren er veldig høyt, vil stille-funksjonen overstyres og alarmen vil fortsette å gå.

SLEEP EASY™

Varsler for lavt batterinivå starter ofte om natten eller på tider som kan være ubeleilige for å erstatte varsleren. Du kan stoppe pipingen som varslere om lavt batterinivå i 8 timer ved å trykke på test-knappen. Etter denne perioden vil pipingen begynne igjen. Denne prosessen kan gjentas maks 10 ganger. Varsleren din vil fortsatt oppdage varme/røyk i løpet av denne tiden, men du må erstatte varsleren innen 30 dager da den kanskje ikke vil ha nok batterikapasitet til å advare deg i en reell brannsituasjon etter denne tiden.

ADVARSEL: Varsleren din kan ikke stilnes dersom pipingen indikerer feil. I så tilfelle må enheten erstattes øyeblikkelig for å beskytte deg i tilfelle brann.

FEILSØKING

Problem

Løsning

Varsleren din lager ikke lyd i løpet av testen	<ul style="list-style-type: none">• Forsikre deg om at du trykker hardt midt på test-knappen.• Dersom varsleren ble montert nylig, og den fortsatt ikke lar seg teste, bør du kontakte teknisk support.• Dersom du holder på å lære inn varsleren og den ikke lar seg teste, gjentar du prosessen.
Den grønne LED-lampen lyser ikke når strømmen er koblet til	<ul style="list-style-type: none">• Forsikre deg om at varsleren er korrekt plassert på bunnplaten.• Forsikre deg om at strømforsyningen er på.• Inspiser strømbryteren/sikringen i strømkursen til varsleren.• Ring en kvalifisert elektriker som kan inspisere strømmettet i huset og koblingen.
Andre sammenkoblede enheter stopper ikke når en enhet er stilnet	<ul style="list-style-type: none">• Sammenkoblede enheter som har oppdaget røyk/varme kan ikke fjernstoppes. Dersom én eller flere enheter fortsetter alarmen, vil alle andre sammenkoblede enheter utløse alarmen igjen innen 4 minutter. Forlat eiendommen dersom det er brann.

<p>Den gule LED-lampen blinker og varsleren lager en pipelyd</p>	<ul style="list-style-type: none"> • Dersom den gule LED-lampen blinker samtidig som du hører pipelyden, indikerer dette at batterinivået er lavt og varsleren må erstattes så raskt som mulig, i hvert fall innen 30 dager. • Dersom den gule LED-lampen ikke blinker synkront med pipelyden, indikerer dette at det har oppstått en feil, og varsleren må erstattes så raskt som mulig. • Dersom den gule LED-lampen blinker to ganger, og varsleren lager en pipelyd, indikerer det at den trådløse modulen har lavt batterinivå eller at det har oppstått en feil på den. Varsleren må erstattes så raskt som mulig.
<p>Varsleren din piper periodisk</p>	<ul style="list-style-type: none"> • Kontroller plasseringen av varsleren din (se «Plassering»). • Forsikre deg om at det er varsleren din som piper. Forsikre deg om at lyden ikke kommer fra en annen varsler. • Dersom varsleren piper ca. hvert 45. sekund, og den gule LED-lampen blinker ca. på samme tid, indikerer det at batterinivået er lavt. Enheten må erstattes innen 30 dager. • Dersom varsleren din piper hver 4. time, indikerer det at en annen varsler i nettverket har lavt batterinivå. Finn varsleren med lavt batterinivå og erstatt varsleren så raskt som mulig, og i hvert fall innen 30 dager.
<p>Varsleren lar seg inne innlære i et nettverk</p>	<ul style="list-style-type: none"> • Forsikre deg om at varsleren din er «avlært» før du prøver å lære den inn i et nettverk. Gjør dette ved å trykke og slippe innlæringsknappen på baksiden av varsleren, trykk umiddelbart og hold inne innlæringsknappen på nytt. Mens du gjør dette vil den røde LED-lampen lyse uavbrutt. Når LED-lampen slukkes, slipper du knappen. LED-lampen vil blinke to ganger etterfulgt av tre raske blink. Dette indikerer at den har blitt avlært. Du kan da følge innlæringsprosessen som beskrevet i «Trådløs sammenkobling».
<p>ADVARSEL: Oppbevaring på steder med lav fuktighet og under enkelte transportforhold kan gjøre at det bygger seg opp elektrostatiske ladninger i varsleren. Selv om dette er harmløst, kan det forlenge alarmen når du trykker på testknappen. Det kan unngås ved å tørke innsiden og utsiden av plastdekselet med en fuktig klut.</p>	
<p>Dersom du har spørsmål om bruken av varsleren din, kan du kontakte teknisk support mellom 09:00 og 17:00 fra mandag til fredag. Telefon: 0800 69 127 eller e-post: support@fireangel.eu Du kan også besøke støttetdelen på nettsiden vår på www.fireangel.eu.</p>	

VÆR FORBEREDT

Røykvarslere og varmedetektorer som er ordentlig installert og vedlikeholdt er en essensiell del av et godt sikkerhetssystem i hjemmet. Kontroller brannfarer og eliminer farlige forhold når du kan. Når det oppstår brann, kan det være livsviktig med en forberedt og innøvd rømningsplan. Tenk over og diskuter følgende råd:

- Forsikre deg om at alle er godt kjente med alarmsignalet.
- Test alltid dører med hendene dine før du åpner dem. Dersom de føles varme, kan det være ild bak dem – la dem være lukket og finn en annen rømningsvei.
- Kast ikke bort tid på å redde eiendeler. Varsle alle beboere og forlat bygningen. Livet ditt er mer verdifullt!
- **KOM DEG UT, HOLD DEG UTE, TILKALL BRANNVESENET.**
- Samle alle på ett sted etter at dere har rømt.
- Dersom du blir stengt inne i boligen, bør du holde deg nær gulvet, dekke munnen din med tøy og spare pusten mens du kryper i sikkerhet.
- Hold alle vinduer og dører lukket med mindre du skal rømme gjennom dem.
- Forbered og øv på en rømningsplan før det oppstår en brann.
- Tegn en etasjeplan. Utfør brannøvelser ofte. Øv på rømningsplanen din.

DERSOM DET ER UVISST HVA SOM ER ÅRSAKEN TIL ALARMEN, BØR DU ALLTID ANTA AT DET ER EN REELL BRANN OG FØLGE NØDPROSEDYRENE.

VEDLIKEHOLD

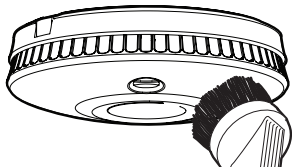

Sett skrutrekker her

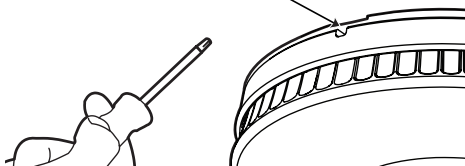

Røykvarsleren og varmedetektoren bør rengjøres hver 3. måned ved først å skru av strømtilførselen og deretter bruke en støvsuger med en myk børste på enden. Skru på strømmen igjen når du er ferdig.

Dersom du må fjerne varsleren din fra bunnplaten, skru du av strømtilførselen og bruker et lite skrujern som du fører det inn i hullet på bunnen av varsleren (illustrert her). Dytt skrujernet inn, så skal varsleren falle av bunnplaten. Vennligst vær oppmerksom på at varsleren vil falle av så snart du påfører trykk med skrujernet. Vær forberedt på å ta den imot.

AVHENDING

I samsvar med WEEE-direktiv 2012/19/EU skal elektriske produkter ikke kastes som vanlig husholdningsavfall. Batteriene skal fjernes for avhending av detektoren, og begge skal kastes i samsvar med lokale forskrifter.

ADVARSEL: Åpne ikke varsleren. Skal ikke brennes.

GARANTI

Sprue Safety Products Ltd garanterer til originalkjøperen at den medfølgende varsleren er fri for defekter i materialer og utførelse ved normal bruk i boligen og service i 5 år fra kjøpsdatoen. Gitt at det sendes tilbake med forhåndsbetalt porto til Sprue Safety products med bevis og dato for kjøpet, garanterer Sprue Safety Products Ltd heri at Sprue Safety Products Ltd, etter eget skjønn, samtykker i å erstatte enheten kostnadsfritt innenfor perioden på 5 år fra kjøpsdatoen.

Garantien for å erstatte varslerne SM-F-NEU / WSM-F-NEU / HM-F-NEU / WHM-F-NEU vil vare ut perioden til garantien for den originale varsleren – det vil si fra datoen for det originale kjøpet, og ikke datoen du mottok erstatningsproduktet. Sprue Safety Products Ltd forbeholder seg retten til å tilby alternative produkter som ligner på det som erstattes dersom den originale modellen ikke lenger er tilgjengelig eller på lager. Denne garantien gjelder den opprinnelige kjøperen fra den originale kjøpsdatoen og kan ikke overføres. Det må fremvises et kjøpsbevis. Denne garantien dekker ikke skader fra uhell, feilaktig bruk, demontering, misbruk eller mangel på rimelig vedlikehold av produktet eller bruk som ikke samsvarer med brukerveiledningen. Den dekker ikke hendelser og forhold utenfor Safety Products Ltds kontroll, slik som force majeure (brann, hardt vær osv.). Den gjelder ikke i dagligvarehandler, service-sentre eller andre distributører eller agenter. Sprue Safety Products Ltd vil ikke anerkjenne noen endringer på denne garantien av noen tredjepart.

Sprue Safety Products Ltd skal ikke holdes ansvarlig or tilfellige eller følgeskader forårsaket av et brudd på en uttrykkelig eller underforstått garanti. Bortsett fra i den grad det er forbudt etter gjeldende lover er garantien for salgbarhet eller skikkethet for et spesielt formål begrenset til en periode på 5 år. Denne garantien påvirker ikke de lovbestemte rettighetene dine. Bortsett fra om det gjelder død eller personskade skal ikke Sprue Safety Products Ltd holdes ansvarlig for noe(n) brukstap, kostnader eller utgifter tilknyttet dette produktet eller for indirekte eller påfølgende tap, skader eller kostnader pådratt av deg eller noen annen bruker av dette produktet.

INNEHÅLL

Inledning	60	Alarm Smart Silence™	68
Placering	61	Sleep Easy™	69
Kabelansluten installation	63	Felsökning	69
Kabelansluten sammankoppling	64	Var förberedd.	71
Trådlös sammankoppling	65	Underhåll	71
Blandade system.	67	Avyttring	72
Larmtest	67	Garanti	72

LÄS GUIDEN I SIN HELHET INNAN DU ANVÄNDER LARMET!

230 V AC (~) 50 Hz nätansluten rökdetektor/nätdrivet värmelarm. Backup med 3 V batteri som inte kan bytas ut. KLASS II-apparat. Normal drifttemperaturintervall för denna produkt är -10 °C till 45 °C. VARNING: Ledningar ska installeras av en behörig elektriker i enlighet med byggregler. Ledaren måste uppfylla gällande bestämmelser för elinstallationer.

Den engelska originalversionen av bruksanvisningen, som denna översättning hämtats från, har godkänts av oberoende part. Om översatta delar avviker från originalversionen bekräftar Sprue Safety Products Ltd att den engelska bruksanvisningen är korrekt.

Användarguiden finns även i stor text och andra format.
Ring **0200 123 598** för ytterligare information.

INLEDNING

Rökdetektor

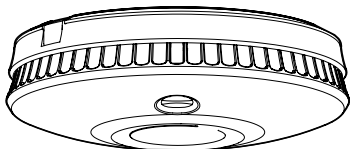

SM-F-NEU / WSM-F-NEU

Värmelarm

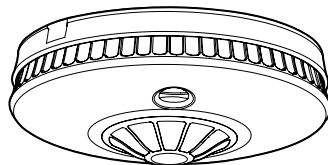

HM-F-NEU / WHM-F-NEU

Användarguiden omfattar ett antal olika modeller. Några av bilderna kanske inte ser exakt ut som din modell.

✓ **JA:**

- Lämna den här guiden till slutanvändaren.
- Anslut larmet så sent som möjligt i en installation, särskilt i nybyggnationer, för att undvika kontaminering.
- Ta bort dammskyddet innan strömmen slås på.
- Testa alla larm för att kontrollera att de fortfarande fungerar efter varje byggnadsarbete eller efter omplacering av stora möbler (sängar, soffor, hyllor etc.).
- Testa ditt larm varje vecka och testa alla andra sammanlänkade larm.
- Se till att bara ha larm på de rekommenderade platserna.

✗ **NEJ:**

- Utsätt larmet för fukt, droppande, plaskande, ånga eller kondens.
- Måla larmet.
- Installera värmelarm i utrymningsvägar i stället för rökdetektorer.
- Testa larmet med öppen låga. Testknappen testar larmets fulla funktionalitet.
- Ignorera alla larm i nätverket om det ljuder, det varnar dig om en potentiellt farlig situation.

RÖKSENSOR-TEKNIK

Thermoptek-teknik ger en snabb reaktion både på långsamt pyrande glöd och snabba flammande bränder i ett enda larm. Övervaka kontinuerligt temperaturförändringar, om en temperaturökning detekteras ökas larmets känslighet.

VÄRMESENSOR-TEKNIK

Thermistek-teknik innehåller en unik strålningsvärmeskål (patentsökt) för att öka prestandan när den utsätts för strålningsvärme i verkliga brandsituationer. Övervaka kontinuerligt temperaturförändringar, om en temperaturökning detekteras mäts ökningen, och om den förutspås överstiga en förutbestämd tröskel kommer larmet att aktiveras. Denna prediktiva kvalitet ger en snabbare responstid i snabbt ökande temperaturer.

Värmelarm är avsedda för områden där damm och rök ofta kan utlösa falsklarm hos vanliga rökdetektorer – perfekt för vindar, garage och kök. HM-F-NEU / WHM-F-NEU är ett värmelarm med fast punkt som använder avkänningstekniken Thermistek. Alla larm är godkända enligt klass A1 och aktiveras när temperaturen når ett förinställt intervall mellan 54 °C till 65 °C.

LITIUMBATTERI-TEKNIK

Alla FireAngels nätdrivna rökdetektorer och värmelarm har ett inbyggt, ej öppningsbart litiumbatteri (backup); konstruerat för att driva larm i händelse av ett strömbrott.

PLACERING

Bostad med en sovdel

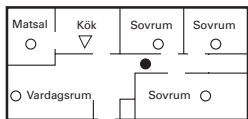

Bostad med mer än en sovdel

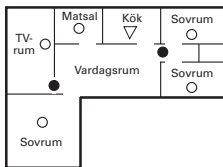

Två våningar, bostad

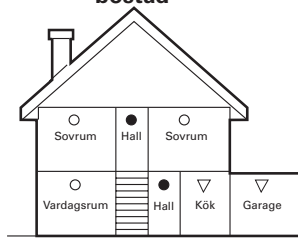

- Brandvarnare för begränsat skydd
- Ytterligare brandvarnare för bättre täckning
- ▽ Värmelarm

Platser av larm måste vara kompatibla med relevanta byggregler. Detta larm är inte avsett för icke-bostäder, kommersiell eller industriell tillämpning, eller för något annat syfte än vad som beskrivs ovan. För bästa skydd bör värmelarm alltid installeras som en del av ett komplett brandskyddssystem som innehåller rökdetektorer.

VIKTIGT: Kontrollera fastighetens lokala bygg- och brandregler för att säkerställa efterlevnad.

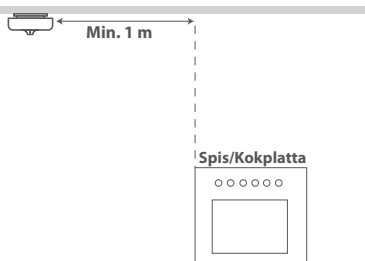

VARNING: Värmelarm bör inte installeras direkt ovanför ugnar eller spisar. Betydande utrymme måste finnas för att säkerställa att värmen från normal tillagning cirkuleras. Installera värmelarm minst en meter från spisen (se bilden till vänster).

✓ **JA:**

- Installera rökdetektorer i cirkulationsområden på ett avstånd som inte är längre än 7,5 m från väggen längst bort, inte längre än 7,5 m från en dörr till något rum där en brand kan starta och inte längre än 7,5 m från nästa rökdetektor.
- Installera värmelarm i taket, helst i mitten av rummet.
- Installera tillräckliga larm för att kompensera för stängda dörrar och hinder.
- Installera ditt Thermistek -värmelarm på ett avstånd som inte är längre än 5,3 m från väggen längst bort, inte längre än 5,3 m från en dörr till något rum där en brand kan starta och inte längre än 5,3 m från nästa värmelarm eller rökdetektor.

✗ **FÖRBUJDET:**

- Installera larmen inom 1 500 mm (1,5 m) från en fluorescerande belysningsarmatur och håll ledningar minst 1 000 mm (1 m) från dessa armaturer.
- Installera larm på kretsar som innehåller lysrörsarmaturer eller dimmer.
- Installera larm inom 300 mm (12 tum) från armaturernas hörn.
- Installera rökdetektorer i väggpositioner som är mindre än 100 mm (4 tum) eller mer än 300 mm (12 tum) från taket.
- Lokalisera Thermoptek-rökdetektorn nära badrum eller dusch eftersom den kan vara känslig för falsklarm från ånga.
- Installera värmelarm på en vägg.

KABELANSLUTEN INSTALLATION

Larmbottenplattan är konstruerad för att vara permanent monterad, med hjälp av sin egen inbyggda kopplingsplint för att ansluta den till elnätet. Basplattan kan skruvas fast direkt i taket.

- **VIKTIGT:** Kretsen som används för att driva larmet måste vara en 24 timmars spänningskrets som inte kan stängas av med en strömbrytare. Rekommenderar vi: För nätdrivna larm, vart och ett med integrerad strömförsörjning på standby, ska eltilförseln ske i form av antingen a) en oberoende krets i lokalens största krets-kort, under inga omständigheter ska någon annan elektrisk utrustning anslutas till denna krets (annat än en dedikerad övervakningsanordning som installerats för att indikera fel på eltilförseln till larm); eller b) en separat elektriskt skyddad belysningskrets som används regelbundet. Kontrollera fastighetens lokala bygg- och brandregler för att säkerställa efterlevnad.
- Säkerställ att en permanent anslutning till byggnadens fasta ledningar görs i en lämplig kopplingsdosa.
- Avlägsna kopplingsplintens lock.
- Om kabelkanaler krävs, ta loss bryggan från basplattan före anslutning.
- Ledningarna måste anslutas till kopplingsplint enligt följande:
 - Live (L) - Anslut till Live (fasledare) i elsystemet.
 - Neutral (N) - Anslut till neutralledare i elsystemet.
 - Interconnect (I) - Om så önskas, sammankoppla ledaren mellan larmen.
- Använd  terminalen för att säkert isolera kopparjordkabel eller grön/gul kabel.

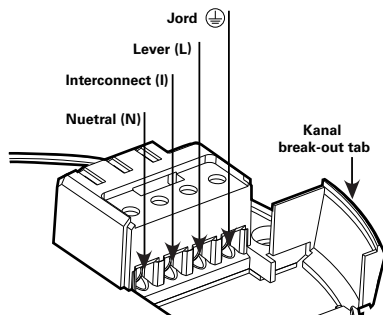

WARNING: Att blanda fasledare och neutralledare vid sammankoppling av larm skadar alla larm. ANVÄND INTE jordledningen för sammankopplingen.

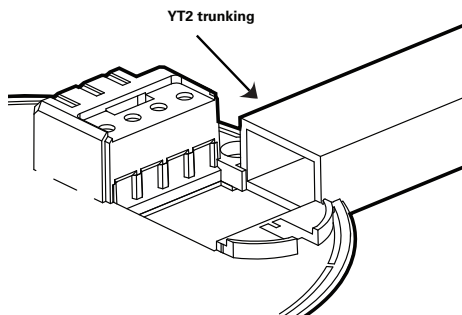

Mata antingen ledningen genom hålet i bottenplattan, eller genom Yt2-kabelkanalerna.

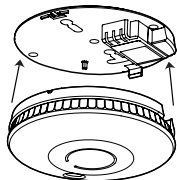

Rada upp pilen på bottenplattan med  sirenen på larmet och tryck försiktigt tills larmet klickar på plats. Slå på elnätet.

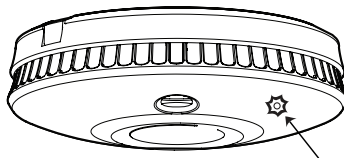

Kontrollera att den gröna lampan lyser och att den röda lampan blinkar en gång ungefär var 45:e sekund. Signallioderna är placerade på framsidan av larmet.

KABELANSLUTEN SAMMANKOPPLING



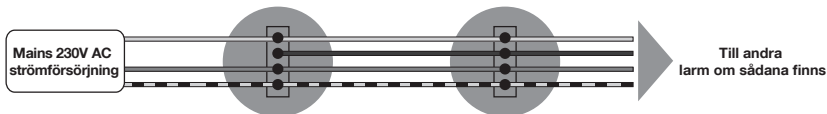

För flera larminstallationer, använd en jordad 3-ledarkabel mellan alla larm som ska sammankopplas. Anslut sammankopplingskabeln mellan varje larms 'I'-terminal. Sammankopplingskabeln (minst 0,75 mm²) måste behandlas som Live (fasledare), den ska vara isolerad och mantlad.

× NEJ:

- Överstig mer än 30 sammankopplade larm i ett nätverk.
- Överstig 250 m anslutningskabel per krets.
- Anslut FireAngel-larm till andra modeller som tillverkas av en annan tillverkare.



KOPPLINGS KEY

-  = Neutral
-  = Signaltråd
-  = Bo
-  = Jord

TRÅDLÖS SAMMANKOPPLING

WSM-F-NEU och WHM-F-NEU är utformade för att trådlöst sammankopplas med upp till 50 produkter inom Wi-Safe 2-sortimentet. De är inte avsedda för att kommunicera med trådlösa larm från andra sortiment eller tillverkare. Dessa larm måste vara "inlärda" eller sammanlänkade för att kunna kommunicera med varandra. Om ett larm aktiveras kommer alla andra sammanlänkade larm att ljuda.

Wi-Safe 2 eliminerar behovet av sammankoppling av kablar runt en fastighet vilket gör framtida systemförändringar enkla och kostnadseffektiva. Rökdetektorer och värmelarm med växelström behöver fortfarande ett elnät i enlighet med dina lokala byggregler.

VIKTIGT: Hinder såsom stålarmering i betong kan blockera eller hindra den trådlösa signalen. Även om den trådlösa räckvidden är över 200 meter i klar luft/fri sikt, kan det effektiva området reduceras av väggar och andra hinder i byggnaden. Det rekommenderas att inte överstiga 35 m som det maximala avståndet mellan larm i ett nätverk.

× NEJ:

- Överstiga mer än 50 larm sammanlänkade i ett nätverk.
- Anslut FireAngel-larm till modeller från andra tillverkare.

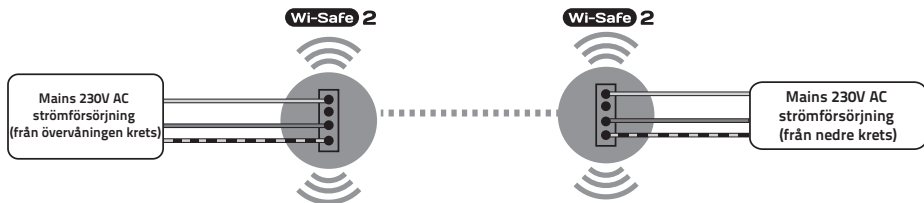

Hur man "läs in" två trådlösa larm till ett nätverk:

Installera larm 1 såsom beskrivits tidigare (se "Kabelansluten installation"). Montera bottenplattan för larm 2 på en av de rekommenderade platserna.

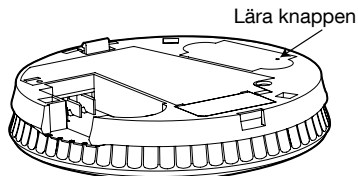

1. Tryck kort med en kulspetspenna och släpp "inlärningsknappen" på baksidan av larm 2. Den röda lampan bredvid inlärningsknappen blinkar kortvarigt och lyser sedan upp i cirka fem sekunder.

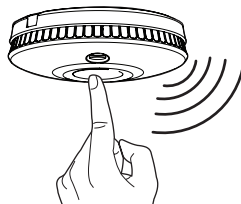

2. Under dessa fem sekunder måste du snabbt trycka på testknappen på larm 1 för att trådlöst koppla samman de två larmen. Larm 1 avger ett hörbart ljud som består av två cykler av tre högljudda pip.
3. Den röda lampan på den trådlösa modulen på larm 2 blinkar för att indikera att "inläringen" har lyckats. Om testknappen inte trycks snabbt nog misslyckas "inlärningsprocessen". Upprepa processen om det händer.

För att slutföra installationen, sätt fast larm 2 på dess bottenplatta. Ytterligare larm bör "läsas in" på samma sätt. Vid "inläring" av ytterligare larm kan ett larm som redan finns i nätverket användas som "larm 1". Du måste inte köra "inläring" för alla larm i nätverket.

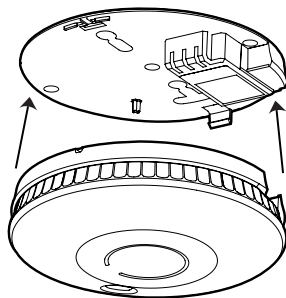

BLANDADE SYSTEM

✓ JA:

- Se till att det bara finns en trådlös anslutning till varje nätverk. Till exempel om du har ett kabelanslutet nätverk på övervåningen och ett trådlöst nätverk där nere ska bara en av de kabelanslutna produkterna kopplas till det trådlösa nätverket som förbinder de båda systemen.

Sammankoppla både trådbundna och trådlösa produkter tillsammans i ett nätverk:

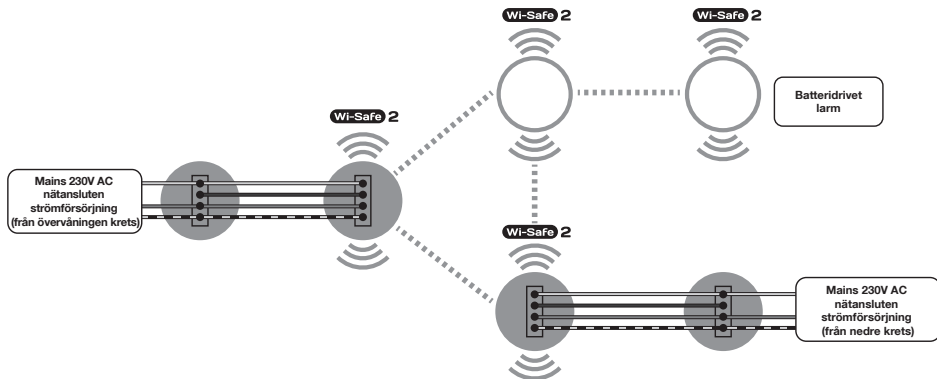

LARMTEST

- Ta bort dammskyddet från varje larm innan användning.
- Testa larmen varje vecka.
- Förvara den här guiden på ett säkert ställe för framtida referens.
- Testa alla larm efter omplacering av stora möbler för att säkerställa att de fortfarande fungerar.

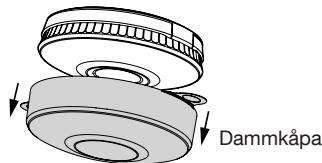

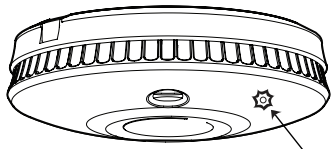

1. Kontrollera att den röda lampan blinkar en gång var 45:e sekund i standby-läge.

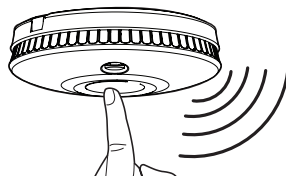

2. Tryck kort på testknappen i mitten och släpp.



3. Ett ljudlarm som består av två cykler av tre högljudda pip hörs och slutar sedan automatiskt.

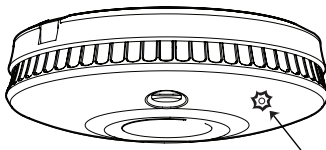

4. Den röda lampan på larmet blinkar snabbt under ljudsignalen.

ALARM SMART SILENCE™

Ditt larm har "Smart Silence"-teknik. I händelse av ett känt falsklarm kan ditt larm tillfälligt tystas genom att trycka på testknappen i mitten. Larmet återgår automatiskt till full känslighet inom tio minuter.

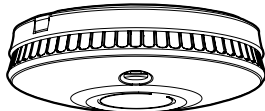
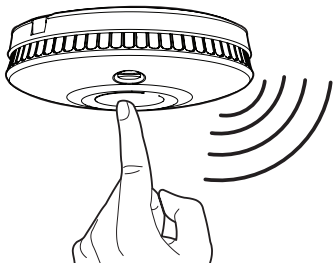

Under den minskade känsligheten fortsätter den röda lampan på larmet att blinka snabbare än normalt, ungefär en gång var tionde sekund. Använd endast larmtystnadsfunktionen efter att du kontrollerat att det inte brinner någonstans. Blockera inte larmets ventiler eller avaktivera larmet på något sätt, eftersom det avlägsnar ditt skydd.

OBS: Om nivån av värme/rök som når larmet är mycket högt åsidosätts larmtystnaden och larmet fortsätter att ljuda.

SLEEP EASY™

Varningar om lågt batteri börjar ofta på natten eller när det kan vara besvärligt att byta ut larm. Du kan stänga av pipet som indikerar "svagt batteri" under en period av åtta timmar genom att trycka på testknappen. Efter denna period startar det hörbara pipet igen. Denna process kan upprepas högst tio gånger. Larmet kommer fortfarande att upptäcka värme/rök under denna tid, men larmet måste bytas ut inom 30 dagar eftersom det kan ha otillräcklig effekt för att varna dig om en verklig brandsituation skulle uppstå efter denna tid.

WARNING: Ditt larm kan inte tystas om pipet indikerar ett fel. I detta fall ska enheten bytas ut omedelbart för att skydda i händelse av en brand.

FELSÖKNING

Problem

Lösning

Ditt larm låter inte under testningen	<ul style="list-style-type: none">• Se till att du trycker på mitten av testknappen ordentligt.• Kontakta teknisk support om larmet nyligen har monterats och det fortfarande inte självtestar.• Om du är i färd med att "lära in" larmet och det inte testar, upprepa processen.
Den gröna lampan tänds inte när strömmen är på	<ul style="list-style-type: none">• Se till larmet är korrekt placerat på basplattan.• Se till att strömförsörjningen är på.• Inspektera kretsbytaren/säkringen i strömkretsen på larmet.• Ring en behörig elektriker för att inspektera husets ledningar och anslutningar.
Andra sammankopplade enheter tystas inte när en enhet tystas	<ul style="list-style-type: none">• Sammankopplade enheter som har känt av rök/värme kan inte tystas på distans. Om en eller flera enheter är kvar i larmet, kommer alla andra sammankopplade enheter att avge sin ljudvarning igen inom fyra minuter. Utrym fastigheten om brandrisk föreligger.

<p>Den gula lampan blinkar och larmet avger ett "kvittrande" pip</p>	<ul style="list-style-type: none"> • Om den gula lampan blinkar samtidigt som pipet hörs, indikerar detta en låg batterinivå och larmet bör bytas ut så snart som möjligt och absolut inom 30 dagar. • Om den gula lampan blinkar vid en annan tidpunkt än pipet, indikerar detta ett fel och larmet ska bytas ut så snart som möjligt. • Om den gula lampan blinkar dubbelt och larmet avger ett "kvittrande" pip, indikerar detta att den trådlösa modulen har en låg batterinivå, eller är felaktig. Larmet bör bytas ut så snart som möjligt.
<p>Ditt larm piper regelbundet</p>	<ul style="list-style-type: none"> • Lokalisera larmet (se "Placering"). • Kontrollera att det kvittrande pipet definitivt kommer från larmet; se till att ljudet inte kommer från ett annat larm. • Om larmet piper en gång ungefär var 45:e sekund och den gula lampan blinkar ungefär samtidigt, betyder det att batterinivån är låg. Enheten bör bytas ut inom 30 dagar. • Om larmet piper en gång var fjärde timme indikerar det att ett annat larm i nätverket har gått in i en låg batteristatus. Lokalisera larmet med lågt batteri och byt ut larmet så snart som möjligt och under alla omständigheter inom 30 dagar.
<p>Larmet lärs inte in i ett nätverk</p>	<ul style="list-style-type: none"> • Se till att ditt larm är "olärt" innan du försöker lära in i ett nätverk. Gör detta genom att trycka på och släppa inlärningsknappen på larmets baksida, tryck omedelbart och håll ner inlärningsknappen medan den röda lampan lyser oavbrutet. Släpp knappen när lampan slocknar. Lampan blinkar två gånger följt av tre snabba blinkningar, vilket tyder på att den framgångsrikt har blivit olärd. Du kan sedan följa inlärningsprocessen som beskrivs i "Trådlös sammankoppling".
<p>WARNING: Förvaring i låg luftfuktighet och vissa transportförhållanden kan orsaka att elektrostatisk laddning byggs upp i larmsystemet. Även om det är ofarligt kan detta öka den tid som hornet ljuder under test med testknapp. Detta kan lösas genom att torka av insidan och utsidan av plastlocket med en fuktig trasa.</p>	
<p>Om du har några frågor om användningen av ditt larm, kontakta teknisk support mellan 9.00–17.00 måndag–fredag. Telefon: 0200 123 598 eller e-post: support@fireangel.eu Du kan också besöka supportdelen på vår webbplats www.fireangel.eu.</p>	

VAR FÖRBEREDD

Korrekt installerade och underhållna rökdetektorer och värmelarm är en viktig del av god säkerhet i hemmet. Se över brandrisker och eliminera farliga situationer när det är möjligt. I händelse av brand kan en förberedd och inövad utrymningsplan vara avgörande. Överväg och diskutera följande tips:

- Se till att alla känner till larmsignalen.
- Testa alltid dörrar med händerna innan du öppnar dörren. Om dörren känns varm kan det brinna mot dörren – lämna dörren stängd och hitta en annan flyktväg.
- Slösa inte tid på att hämta ägodelar. Uppmärksamma alla som finns i lokalen och lämna byggnaden. Ditt liv är mer värdefullt!
- **GÅ UT, HÅLL DIG BORTA, RING BRANDKÅREN.**
- Se till att alla stannar kvar på den förutbestämda mötesplatsen.
- Om du är instängd, håll dig nära golvet, täck munnen med en trasa och andas försiktigt medan du kryper i säkerhet.
- Håll alla fönster och dörrar stängda förutom för utrymningssyften.
- Förbered och öva en flyktplan innan det börjar brinna.
- Rita en planritning. Ha brandövningar ofta. Öva din flykt.

OM DU ÄR OSÄKER PÅ ORSAKEN TILL LARMET, ANTA ALLTID ATT DET ÄR EN VERKLIG BRAND OCH FÖLJ PLANERNA FÖR NÖDSITUATIONER.

UNDERHÅLL

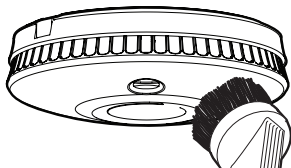

Infoga skruvmejsel här

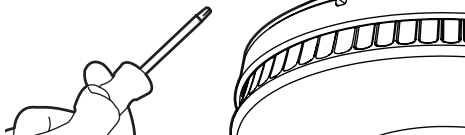

Dina rökdetektorer och värmelarm bör rengöras var tredje månad genom att först stänga av elnätet och sedan använda en dammsugare utrustad med mjuk borste. Slå på strömmen igen när du är klar.

Om du behöver ta bort ditt larm från dess bottenplatta, stäng av elnätet, använd en liten skruvmejsel och sätt in i hålet vid basen av larmet (illustrerad här). Skjut in skruvmejseln och larmet bör falla fritt från basplattan. Tänk på att larmet kommer att falla så snart som tryck appliceras på skruvmejseln, så var beredd att fånga det.

I enlighet med WEEE-direktivet 2012/19/EU bör elektriska produkter inte kasseras tillsammans med vanligt hushållsavfall. Batterierna bör avlägsnas före deponering av detektorn och båda ska kasseras i enlighet med lokala föreskrifter.

WARNING: Öppna inte larmet. Bränn inte.

GARANTI

Sprue Safety Products Ltd garanterar den ursprungliga köparen att det bifogade larmet är fritt från defekter i material och utförande vid normal användning och service under en period av fem år från inköpsdatum. Förutsatt att larmet returneras med frakterat kuvert och bevis på inköpsdatum garanterar Sprue Safety Products Ltd härmed att man under fem år med början från inköpsdatum efter eget gottfinnande samtycker till att ersätta enheten gratis.

Garantin om eventuell utbyte av SM-F-NEU-/WSM-F-NEU-/HM-F-NEU-/ WHM-F-NEU-larm gäller under resten av perioden av den ursprungliga garantin för larmet som ursprungligen köptes – det vill säga från det ursprungliga inköpsdatumet och inte från dagen för mottagandet av ersättningsprodukten. Sprue Safety Products Ltd förbehåller sig rätten att erbjuda en alternativ produkt som liknar den som ersätts, om den ursprungliga modellen inte längre är tillgänglig eller finns i lager. Denna garanti gäller för den ursprungliga köparen från datumet för det ursprungliga inköpet och kan inte överlåtas. Inköpsbevis krävs. Garantin täcker inte skador till följd av olyckshändelse, missbruk, demontering, felaktig användning eller brist på skälig vård av produkten, eller tillämpningar som inte är i enlighet med instruktionsboken. Den täcker inte händelser och förhållanden utanför Sprue Safety Products Ltd:s kontroll, såsom force majeure (brand, hårt väder etc.). Den gäller inte för butiker, servicecenter eller några distributörer eller ombud. Sprue Safety Products Ltd erkänner inte några ändringar i denna garanti av tredje part.

Sprue Safety Products Ltd ska inte vara ansvariga för skador eller följdskador som orsakats av brott mot någon uttrycklig eller underförstådd garanti. Förutom i den utsträckning det är förbjudet enligt tillämplig lag är underförstådda garantier för säljbarhet eller lämplighet för ett visst ändamål begränsade till fem år. Garantin påverkar inte dina lagstadgade rättigheter. Med undantag för dödsfall eller personskada ska Sprue Safety Products Ltd inte vara ansvarig för användningsförlust, skador, kostnader eller utgifter i samband med denna produkt eller för några indirekta skador eller följdskador, skador eller kostnader som orsakats av dig eller någon annan användare av produkten.